

# Schema di installazione - Installation diagram - Installationsplan Schéma d'installation - Esquema de instalacion - Installatieschema

MISURE IN cm - DIMENSIONS IN cm - ABMESSUNGEN IN cm - MESURES EN cm - MEDIDAS EN cm - MATEN IN cm

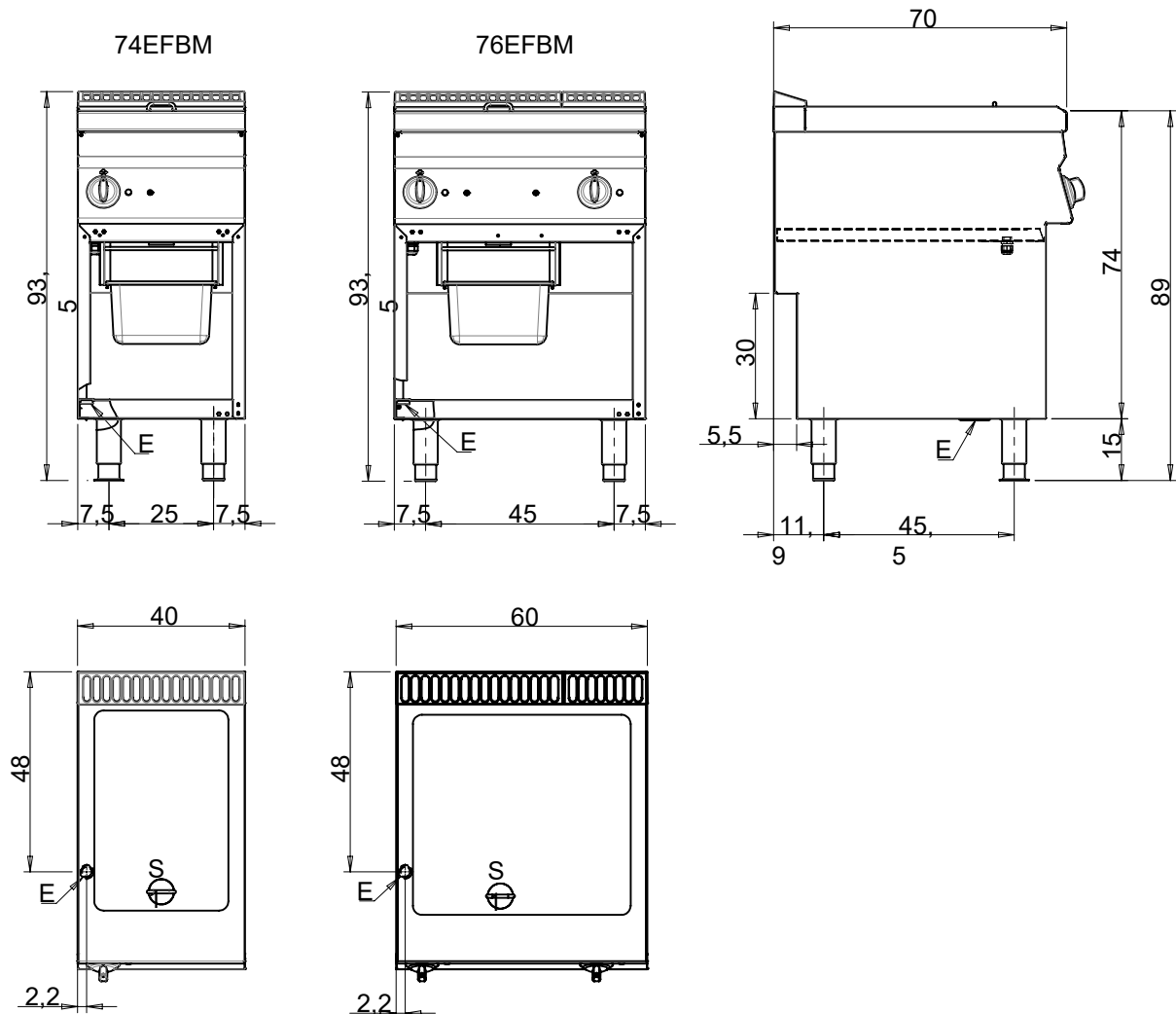

## Legenda - Legende - Key - Légende - Leyenda - Legendas - Legendas

<p><b>E</b> Pressacavo entrata linea elettrica - Stopfbuchse - Electric cable stress relief - Presse étoupe de câble él - Pisacable - Elektrische kabelwartel - Entrada cabo eléctrico</p>	<p><b>G</b> Arrivo gas - Gasanschluss - Gas connection - Arrivée gaz - Union de gas - Gasaansluiting - Ligaçào gás</p>
<p><b>S</b> Attacco scarico acqua - Wasserablauf - Water outlet - Vidange de l'eau - Desaguadero - Wateraftapaansluiting - Junção descarga água</p>	<p><b>H20</b> Arrivo acqua - Wasseranschluss - Water inlet - Arrivée eau - Union de agua - Wateraansluiting - Junção alimentação água</p>
<p><b>S1</b> Scarico vasca - Wannenabflussrohr - Pan outlet - Vidange du bac - Descarga cuba - Water toevoer - Descarga da cuba</p>	<p><b>A1</b> = Calda - Heiss - Warm - Chaude - Caliente - Warm - Morno <b>A2</b> = Fredda - Kalt - Cold - Froid - Fria - Koude - Frio</p>
<p><b>S2</b> Valvola di depressione - Anti-depression valve - Unterdruck ventil - Soupape de dépression - Válvula de depresiòn - Onderdrukklep - Válvula de depressão</p>	
<p><b>S3</b> Scarico acqua intercapedine - Wasserablauf Zwischenraum - Jacket water drain Evacuation eau double envelope - Descarga de agua intersticios - Afvoer water tussenruimte - Descarga de água na marmitta com Sistema de aquecimento indirecto</p>	
<p><b>S4</b> Scarico - Abflussrohr - Drain - Tuyau d'évacuation - Tubo de drenaje - Aftapbuis - Tubulação de dreno</p>	
	<p><b>L</b> Rubinetto di livello - Level tap - Wasserhahn - Robinet de niveau - Grifo de nivel - Niveukraan - Tomeira de nível</p>

**Dati tecnici - Technical data - Technische daten**  
**Caracteristiques techniques - Datos tecnicos - Technische gegevens**

Modelli Models Modelle Modèles Modellen	Larghezza Width Breite Largeur Anchura Breedte	Capacità vasca Tank capacity Fassungsvermögen der wanne Capacité de la cuve Capacidad de la cuba Bakinhoud (Max.)	Tensione di alimentazione Power supply voltage Netzspannung Tension d'alimentation Tensión de alimentación Voedingsspanning	Fasi Phases Phasen Fases Fasen	Frequenza Frequency Frequenz Fréquence Frecuencia Frequentie	Potenza totale massima Max. total power Max. gesamtleistung Puissance totale maximum Potencia máxima total Max. totaal vermogen	Sezione cavo alimentazione Power supply cable section Querschnitt netzkabel Section du câble de alimentation Sección del cable de alimentación Doorsnede elektrisch snoer
	mm	l	v	Nr Nbre. No. N. A ant.	Hz	kW	-
74EFBM	400	13	400	3+N	50-60	4,05	5 G 1
76EFBM	600	21	400	3+N	50-60	8,1	5 G 1,5







# Indice

---

<b>Dispositivi di Protezione Individuale</b>	<b>5</b>
<b>Rischi residui</b>	<b>6</b>
<b>Informazioni generali</b>	<b>7</b>
1. DATI DELL'APPARECCHIATURA	7
2. AVVERTENZE GENERALI	7
AVVERTENZE PER L'INSTALLATORE	7
AVVERTENZE PER L'UTILIZZATORE	7
AVVERTENZE PER IL MANUTENTORE	8
AVVERTENZE PER LA PULIZIA	8
4. SMALTIMENTO IMBALLO E APPARECCHIATURA	8
5. RISCHI DOVUTI AL RUMORE	8
<b>Istruzioni per l'installazione</b>	<b>9</b>
AVVERTENZE PER L'INSTALLATORE	9
6. NORME E LEGGI DI RIFERIMENTO	9
7. MOVIMENTAZIONE	9
8. DISIMBALLO	9
9. POSIZIONAMENTO	9
11. COLLEGAMENTI	9
13. MESSA IN SERVIZIO	10
<b>Istruzioni per l'uso</b>	<b>11</b>
AVVERTENZE PER L'UTILIZZATORE	11
14. PERIODI DI INUTILIZZO	12
<b>Istruzioni per la pulizia</b>	<b>12</b>
AVVERTENZE PER LA PULIZIA	12
<b>Istruzioni per la manutenzione</b>	<b>13</b>
AVVERTENZE PER IL MANUTENTORE	13
MESSA IN SERVIZIO	13
15. RISOLUZIONE MALFUNZIONAMENTI	13
MULTIPLA	13
16. SOSTITUZIONE DEI COMPONENTI	13
AVVERTENZE PER LA SOSTITUZIONE DEI COMPONENTI	13
MULTIPLA	13
17. PULIZIA DELLE PARTI INTERNE	13
18. COMPONENTI PRINCIPALI	13
MULTIPLA	13

## Dispositivi di Protezione Individuale

Si riporta di seguito una tabella riassuntiva dei Dispositivi di Protezione Individuale (DPI) da utilizzare durante le varie fasi di vita dell'apparecchiatura.

FASE	Indumenti di Protezione	Calzature di Sicurezza	Guanti	Occhiali	Protettori Auricolari	Mascherina	Casco o Elmetto
							
Trasporto		X					
Movimentazione		X					
Disimballo		X					
Montaggio		X					
Uso Ordinario	X	X	X (*)				
Regolazioni		X					
Pulizia Ordinaria		X					
Pulizia Straordinaria		X	X				
Manutenzione		X	X (*)				
Smontaggio		X					
Demolizione		X					

X	DPI PREVISTO
	DPI A DISPOSIZIONE O DA UTILIZZARE SE NECESSARIO
	DPI NON PREVISTO

(\*) I guanti durante l'Uso ordinario e la Manutenzione devono essere del tipo atermico per proteggere le mani nel momento in cui l'operatore tocca parti dell'apparecchiatura o mezzi di cottura ad alta temperatura (olio, acqua, vapore, ...).

Si ricorda che il non utilizzo dei Dispositivi di Protezione Individuale da parte degli operatori, dei tecnici specializzati o comunque degli addetti all'utilizzo dell'apparecchiatura può comportare l'esposizione a rischio chimico ed eventuali danni alla salute.

## Rischi residui

La macchina evidenzia rischi che non sono stati eliminati completamente dal punto di vista progettuale o con l'installazione di adeguate protezioni. Per la completa informazione del Cliente si riportano, di seguito, i rischi residui che permangono sulla macchina: tali comportamenti sono da considerare scorretti e quindi sono severamente vietati.

RISCHIO RESIDUO	SITUAZIONE PERICOLOSA	AVVERTENZA
<b>Scivolamento o caduta</b>	L'operatore può scivolare per presenza di acqua o sporco sul pavimento.	Durante l'uso dell'apparecchiatura utilizzare Dispositivi di Protezione Individuale antiscivolamento.
<b>Ustione</b>	L'operatore tocca intenzionalmente parti dell'apparecchiatura.	Durante l'uso dell'apparecchiatura utilizzare Dispositivi di Protezione Individuale anticalore.
<b>Ustione</b>	L'operatore tocca intenzionalmente mezzi di cottura ad alta temperatura (olio, acqua, vapore, ...).	Durante l'uso dell'apparecchiatura utilizzare Dispositivi di Protezione Individuale anticalore.
<b>Scossa Elettrica (Elettrocuzione)</b>	Contatto con parti elettriche in tensione durante le operazioni di manutenzione eseguite con il quadro elettrico in tensione. L'operatore interviene (con un utensile elettrico o senza sezionare l'alimentazione della macchina) sdraiato a terra con superficie del pavimento bagnata.	La manutenzione dell'apparecchiatura deve essere svolta solamente da personale qualificato e dotato di Dispositivi di Protezione Individuale contro l'elettrocuzione.
<b>Scossa Elettrica (Elettrocuzione)</b>	Elettrocuzione causata da mal funzionamento dell'impianto di messa a terra o dei dispositivi di protezione elettrici.	Installare a monte dell'apparecchiatura dei dispositivi di protezione conforme ai requisiti normativi vigenti.
<b>Caduta dall'alto</b>	L'operatore interviene sulla macchina utilizzando sistemi per l'accesso alla parte superiore non adatti (es.: scale a pioli o vi sale sopra).	Non interviene sulla macchina utilizzando sistemi per l'accesso alla parte superiore non adatti (es.: scale a pioli o vi sale sopra).
<b>Ribaltamento carichi</b>	Movimentazione dell'apparecchio o di una sua parte senza mezzi idonei.	Durante la movimentazione dell'apparecchiatura o dell'imballo della stessa utilizzare accessori o sistemi di sollevamento adatti.
<b>Chimico</b>	L'operatore entra in contatto con sostanze chimiche (ad es.: detersivo, disincrostante, ecc.)	Utilizzare appropriate misure di sicurezza. Fare sempre riferimento alle schede di sicurezza e alle etichettature del prodotto utilizzato. Utilizzare Dispositivi di Protezione Individuale consigliati nelle schede di sicurezza.
<b>Tagli</b>	Sono possibili ferite da taglio con le parti interne del telaio macchina in occasione di interventi di manutenzione.	La manutenzione deve essere svolta solamente da personale qualificato e dotato di dispositivi protezione individuale (guanti anti taglio e indumenti che coprono l'avambraccio).
<b>Schiacciamento</b>	Il personale si può schiacciare le dita / mano nella movimentazione di parti mobili.	La manutenzione deve essere svolta solamente da personale qualificato e dotato di dispositivi protezione individuale (guanti).
<b>Ergonomico</b>	L'operatore interviene sull'apparecchio senza i necessari Dispositivi di Protezione Individuale.	L'operatore deve intervenire sull'apparecchiatura dotato di dispositivi protezione individuale.

## Informazioni generali

---

In questo capitolo sono riportate le informazioni generali che devono essere a conoscenza di tutti gli utilizzatori di questo manuale. Le informazioni specifiche per ciascuno degli utilizzatori di questo manuale sono riportate nei capitoli successivi ("ISTRUZIONI PER ....").

### 1. DATI DELL'APPARECCHIATURA

- La targa dati dell'apparecchiatura si trova sulla superficie interna del pannello comandi.
- Il modello e il numero di matricola dell'apparecchiatura si trovano sui talloncini e sull'imballo.

### 2. AVVERTENZE GENERALI

**Il costruttore dell'apparecchiatura non può essere considerato responsabile per eventuali danni causati dalla inosservanza degli obblighi sotto riportati.**

#### AVVERTENZE PER L'INSTALLATORE

- Leggere attentamente questo manuale. Fornisce importanti informazioni sulla sicurezza di installazione, d'uso e manutenzione dell'apparecchiatura.
- L'installazione, la conversione ad altro tipo di gas e la manutenzione dell'apparecchiatura devono essere effettuati da personale qualificato e autorizzato dal costruttore, in conformità alle normative di sicurezza in vigore e alle istruzioni di questo manuale.
- Individuare il modello dell'apparecchiatura. Il modello è riportato sull'imballo e sulla targa dati dell'apparecchiatura.
- Installare l'apparecchiatura solo in locali sufficientemente aerati.
- Non ostruire i fori di aerazione e di scarico presenti sulla apparecchiatura.
- Non manomettere i componenti dell'apparecchiatura.
- Questa tipologia di apparecchi è destinata ad essere utilizzata per applicazioni commerciali, ad esempio cucine di ristoranti, mense, ospedali e imprese commerciali, come panetterie, macellerie, ecc., ma non è destinata per la produzione di massa continua di cibo.

#### AVVERTENZE PER L'UTILIZZATORE

- Leggere attentamente questo manuale. Fornisce importanti informazioni sulla sicurezza di installazione, d'uso e manutenzione dell'apparecchiatura.
- Conservare questo manuale in un luogo sicuro e noto, per essere consultabile per la durata di utilizzo dell'apparecchiatura.
- L'installazione, la conversione ad altro tipo di gas e la manutenzione dell'apparecchiatura devono essere

effettuati da personale qualificato e autorizzato dal costruttore, in conformità alle normative di sicurezza in vigore e alle istruzioni di questo manuale.

- Per l'assistenza rivolgersi solo a centri tecnici autorizzati dal costruttore ed esigere l'uso di ricambi originali.
- Sottoporre l'apparecchiatura, almeno due volte all'anno, a manutenzione. È consigliato di stipulare un contratto di manutenzione.
- L'apparecchiatura è destinata all'uso professionale e deve essere utilizzata da personale addestrato.
- L'apparecchiatura è destinata alla cottura dei cibi come indicato nelle avvertenze d'uso. Ogni altro uso è considerato improprio.
- Evitare di far funzionare a vuoto, per lunghi periodi, l'apparecchiatura. Effettuare il preriscaldamento immediatamente prima dell'uso.
- Sorvegliare l'apparecchiatura durante il suo funzionamento.
- In caso di guasto o malfunzionamento dell'apparecchiatura, chiudere il rubinetto di intercettazione gas e/o disinserire l'interruttore generale di alimentazione elettrica, installati a monte della stessa.
- Eseguire la pulizia secondo le istruzioni fornite nel capitolo "ISTRUZIONI PER LA PULIZIA".
- Non tenere materiali infiammabili in prossimità dell'apparecchiatura. PERICOLO DI INCENDIO.
- Non ostruire i fori di aerazione e di scarico presenti sulla apparecchiatura.
- Non manomettere i componenti dell'apparecchiatura.
- Chiudere porte e cassette dopo il loro utilizzo.

# Informazioni generali

---

## **AVVERTENZE PER IL MANUTENTORE**

- Leggere attentamente questo manuale. Fornisce importanti informazioni sulla sicurezza di installazione, d'uso e manutenzione della apparecchiatura.
- L'installazione, la conversione ad altro tipo di gas e la manutenzione dell'apparecchiatura devono essere effettuati da personale qualificato e autorizzato dal costruttore, in conformità alle normative di sicurezza in vigore e alle istruzioni di questo manuale.
- Individuare il modello dell'apparecchiatura. Il modello è riportato sull'imballo e sulla targa dati dell'apparecchiatura.
- Installare l'apparecchiatura solo in locali sufficientemente aerati.
- Non ostruire i fori di aerazione e di scarico presenti sull'apparecchiatura.
- Non manomettere i componenti dell'apparecchiatura.

## **AVVERTENZE PER LA PULIZIA**

- Pulire quotidianamente le superfici esterne satinata in acciaio inossidabile, le superfici delle vasche di cottura e la superficie delle piastre di cottura.
- Far eseguire ad un tecnico autorizzato, almeno due volte l'anno, la pulizia delle parti interne dell'apparecchiatura.
- Non lavare l'apparecchiatura con getti d'acqua diretti o ad alta pressione o con pulitori a vapore.
- Non usare prodotti corrosivi per pulire il pavimento o il piano sotto l'apparecchiatura.

## **3. DISPOSITIVI DI SICUREZZA E CONTROLLO**

### **TERMOSTATO DI SICUREZZA**

**Il costruttore dell'apparecchiatura non può essere considerato responsabile per eventuali danni causati dalla inosservanza degli obblighi sotto riportati.**

- L'apparecchiatura è dotata di un termostato di sicurezza a ripristino manuale che interrompe il riscaldamento quando la temperatura di funzionamento supera la temperatura massima ammessa.

- Per ripristinare il funzionamento dell'apparecchiatura è necessario premere il pulsante di ripristino del termostato. Questa operazione può essere effettuata solo da un tecnico qualificato e autorizzato.

## **4. SMALTIMENTO IMBALLO E APPARECCHIATURA**

### **IMBALLO**

L'imballo è realizzato con materiali compatibili con l'ambiente.

I componenti in materiale plastico soggetti a riciclaggio sono:

- la copertura trasparente, i sacchetti del manuale d'istruzioni (in polietilene - PE).
- le reggette (in polipropilene - PP).

### **APPARECCHIATURA**

L'apparecchiatura è costituita per oltre il 90% del peso da materiali metallici riciclabili (acciaio inox, lamiera alluminata, rame, ecc.).

L'apparecchiatura deve essere smaltita nel rispetto delle normative vigenti.

- Non disperderla nell'ambiente.
- Renderla inutilizzabile prima dello smaltimento.

## **5. RISCHI DOVUTI AL RUMORE**

- Nelle emissioni di rumore aereo, il livello di pressione sonora ponderato A è inferiore ai 70 dB(A).

# Istruzioni per l'installazione

## AVVERTENZE PER L'INSTALLATORE

**Il costruttore dell'apparecchiatura non può essere considerato responsabile per eventuali danni causati dalla inosservanza degli obblighi sotto riportati.**

- Leggere attentamente questo manuale. Fornisce importanti informazioni sulla sicurezza di installazione, d'uso e manutenzione della apparecchiatura.
- L'installazione, la conversione ad altro tipo di gas e la manutenzione dell'apparecchiatura devono essere effettuati da personale qualificato e autorizzato dal costruttore, in conformità alle normative di sicurezza in vigore e alle istruzioni di questo manuale.
- Individuare il modello dell'apparecchiatura. Il modello è riportato sull'imballo e sulla targa dati dell'apparecchiatura.
- Installare l'apparecchiatura solo in locali sufficientemente aerati.
- Non ostruire i fori di aerazione e di scarico presenti sull'apparecchiatura.
- Non manomettere i componenti dell'apparecchiatura.

## 6. NORME E LEGGI DI RIFERIMENTO

Installare l'apparecchiatura in conformità alle norme di sicurezza UNI 8723 e D.M. n°74 del 12.04.1996. Installare l'apparecchiatura in conformità con la EN1717 ed i regolamenti nazionali dell'acqua in vigore.

## 7. MOVIMENTAZIONE

Sull'imballo sono stampati dei contrassegni di avvertimento, che rappresentano le prescrizioni che devono essere osservate al fine di assicurare che nella movimentazione l'apparecchio non subisca danni. La movimentazione dell'apparecchiatura deve avvenire esclusivamente con mezzi idonei. Se si usano sistemi di sollevamento, quali carrelli elevatori a forche o similari, assicurarsi che l'apparecchio sia in equilibrio stabile.

## 8. DISIMBALLO

Controllare le condizioni dell'imballo e in caso di danni evidenti richiedere allo spedizioniere l'ispezione della merce.

- Rimuovere l'imballo.
- Rimuovere la pellicola che protegge i pannelli esterni e interni. Rimuovere con idoneo solvente il collante eventualmente rimasto su questi.

## 9. POSIZIONAMENTO

- Le dimensioni di ingombro dell'apparecchiatura e la posizione degli allacciamenti sono riportate nello schema di installazione che si trova all'inizio di questo manuale.
- L'apparecchiatura può essere installata singolarmente o unita ad altre apparecchiature della stessa gamma.
- L'apparecchiatura non è adatta per l'incasso.
- Posizionare l'apparecchiatura ad almeno 10 cm dalle pareti adiacenti. Tale distanza può essere inferiore quando le pareti sono incombustibili o protette da isolate termico.

## MONTAGGIO DELL'APPARECCHIATURA SU BASE

Seguire le istruzioni fornite con il tipo di supporto utilizzato.

## UNIONE TRA APPARECCHIATURE

- Accostare le apparecchiature e livellarle fino a far combaciare i piani di lavoro.
- Unirle utilizzando gli appositi coprigiunti di unione (forniti a richiesta).

## 11. COLLEGAMENTI

La posizione e la dimensione degli allacciamenti sono riportate nello schema di installazione che si trova all'inizio di questo manuale.

### COLLEGAMENTO ALLA RETE ELETTRICA

Verificare se l'apparecchiatura è predisposta per funzionare alla tensione e frequenza con cui sarà alimentata. Controllare quanto riportato nella targa dati dell'apparecchiatura.

Il simbolo  se usato sta ad indicare: **ATTENZIONE TENSIONE PERICOLOSA.**

- Installare a monte dell'apparecchiatura, in un luogo facilmente accessibile, un interruttore di portata adeguata, che assicuri la disconnessione onnipolare dalla rete, con una distanza di apertura dei contatti, che consenta la disconnessione completa nelle condizioni della categoria di sovratensione III, conformemente alle regole d'installazione. La corrente di dispersione massima ammessa è di 1mA/kW.
- Per il collegamento utilizzare un cavo di gomma flessibile sotto guaina, resistente all'olio, di tipo H05RN-F o H07RN-F, per la sezione del cavo vedere tabella dati tecnici.
- Allacciare il cavo di alimentazione alla morsettiera come indicato nello schema elettrico fornito con l'apparecchiatura.
- Bloccare il cavo di alimentazione con il pressacavo.
- Proteggere il cavo di alimentazione esterno alla apparecchiatura con tubo metallico o in plastica rigida.
- Se il cavo di alimentazione è danneggiato, esso deve essere sostituito dal costruttore o dal suo servizio assistenza tecnica o comunque da una persona con qualifica similare, in modo da prevenire ogni rischio.

### COLLEGAMENTO A TERRA E A NODO EQUIPOTENZIALE

Collegare l'apparecchiatura alimentata elettricamente ad una efficace presa di terra.

Allacciare il conduttore di terra al morsetto con il simbolo  posto accanto alla morsettiera di arrivo linea.

Collegare la struttura metallica dell'apparecchiatura alimentata elettricamente ad un nodo equipotenziale.

Allacciare il conduttore al morsetto con il simbolo  posto sulla parte esterna del fondo.

Questo simbolo indica che l'apparecchiatura deve essere compresa in un sistema equipotenziale collegato secondo le modalità previste dalle norme vigenti.

### COLLEGAMENTO ALLA RETE IDRICA

Alimentare l'apparecchiatura con acqua potabile.

- Installare a monte dell'apparecchiatura, in un luogo facilmente accessibile, un filtro meccanico e un rubinetto di intercettazione.
- Spurgare le tubazioni di allacciamento da eventuali scorie ferrose prima di collegare il filtro e l'apparecchiatura.
- Chiudere con un tappo a tenuta gli allacciamenti non collegati.



## Istruzioni per l'installazione

---

- Verificare, dopo l'allacciamento, la assenza di perdite nei punti di collegamento.
- Collegamento acqua calda: la temperatura dell'acqua non deve superare i 60°C.
- La pressione di alimentazione dell'acqua deve essere compresa tra 150kPa e 300kPa. Utilizzare un riduttore di pressione se la pressione di alimentazione è superiore a quella massima indicata.
- L'apparecchio è destinato ad essere collegato in modo permanente alla rete idrica e non tramite un set di giunzioni separabile.

### **COLLEGAMENTO AGLI SCARICHI DELL'ACQUA**

I condotti di scarico devono essere realizzati con materiali resistenti alla temperatura di 100 °C. Il fondo della apparecchiatura non deve essere investito dal vapore prodotto dallo scarico di acqua calda. Prevedere un pozzetto a pavimento grigliato, con sifone, sotto il rubinetto di scarico delle Pentole e di fronte alle Brasiere.

### **13. MESSA IN SERVIZIO**

Vedere il capitolo "ISTRUZIONI PER LA MANUTENZIONE".

## Istruzioni per l'uso

---

### **AVVERTENZE PER L'UTILIZZATORE**

**Il costruttore dell'apparecchiatura non può essere considerato responsabile per eventuali danni causati dalla inosservanza degli obblighi sotto riportati.**

- Leggere attentamente questo manuale. Fornisce importanti informazioni sulla sicurezza d'installazione, d'uso e manutenzione dell'apparecchiatura.
- Conservare questo manuale in un luogo sicuro e noto, per essere consultabile per la durata di utilizzo dell'apparecchiatura.
- L'installazione, la conversione ad altro tipo di gas e la manutenzione dell'apparecchiatura devono essere effettuati da personale qualificato e autorizzato dal costruttore, in conformità alle normative di sicurezza in vigore e alle istruzioni di questo manuale.
- Per l'assistenza rivolgersi solo a centri tecnici autorizzati dal costruttore ed esigere l'uso di ricambi originali.
- Sottoporre l'apparecchiatura, almeno due volte all'anno, a manutenzione. È consigliato di stipulare un contratto di manutenzione.
- L'apparecchiatura è destinata all'uso professionale e deve essere utilizzata da personale addestrato.
- L'apparecchiatura è destinata alla cottura dei cibi come indicato nelle avvertenze d'uso. Ogni altro uso è considerato improprio.
- Evitare di far funzionare a vuoto, per lunghi periodi, l'apparecchiatura. Effettuare il preriscaldamento immediatamente prima dell'uso.
- Sorvegliare l'apparecchiatura durante il suo funzionamento.
- In caso di guasto o malfunzionamento dell'apparecchiatura, chiudere il rubinetto di intercettazione gas e/o disinserire l'interruttore generale di alimentazione elettrica, installati a monte della stessa.
- Eseguire la pulizia secondo le istruzioni fornite nel capitolo "ISTRUZIONI PER LA PULIZIA".
- Non tenere materiali infiammabili in prossimità dell'apparecchiatura. PERICOLO DI INCENDIO.
- Non ostruire i fori di aerazione e di scarico presenti sull'apparecchiatura.
- Non manomettere i componenti dell'apparecchiatura.
- Si consiglia di utilizzare equipaggiamento personale di protezione, possibilità di spargimento di cibo molto caldo.
- Durante il funzionamento dell'apparecchiatura vi è la possibilità che il pavimento circostante diventi scivoloso, porre attenzione e utilizzare mezzi idonei per evitare di cadere.
- Prestare attenzione alla movimentazione di accessori (per es. pentole) e parti mobili dell'apparecchiatura, assumere una postura corretta.
- Questa tipologia di apparecchi è destinata ad essere utilizzata per applicazioni commerciali, ad esempio cucine di ristoranti, mense, ospedali e imprese commerciali, come panetterie, macellerie, ecc., ma non è destinata per la produzione di massa continua di cibo.

### **USO DELLA MULTIPLA**

#### **AVVERTENZE D'USO**

- L'apparecchiatura è destinata alla cottura diretta dei cibi (cottura in umido, zuppe, bistecche, hamburger, pesci, verdure, ecc.).

## Istruzioni per l'uso

---

- La piastra di cottura non deve essere utilizzata per il ri-scaldamento e la cottura indiretta di cibi appoggiandovi pentole, tegami, padelle ecc..
- Non utilizzare l'apparecchiatura come friggitrice, la temperatura del fondo vasca supera i 230°C con pericolo di incendio dell'olio.
- A fine giornata pulire accuratamente la vasca per evitare la formazione di depositi corrosivi all'interno della stessa.
- Il modello M40 ha un'unica zona di cottura con vasca di capacità massima 13 Lt. Il modello M60 ha due zone di cottura con vasca di capacità massima 22 L.

### ACCENSIONE E SPEGNIMENTO RISCALDAMENTO

La manopola di comando del termostato ha le seguenti posizioni di utilizzo :

0 Spento

50 Temperatura minima

100-200 Temperature intermedie

300 Temperatura massima

### Accensione

- Ruotare la manopola del termostato nella posizione corrispondente alla temperatura di cottura prescelta.

- La lampada spia gialla si accende.
- Lo spegnimento della lampada spia gialla indica il raggiungimento delle temperatura prescelta.

### Spegnimento

- Ruotare la manopola del termostato in posizione " 0 ".

### 14. PERIODI DI INUTILIZZO

Prima di un previsto periodo di inutilizzo dell'apparecchiatura procedere come segue:

- Eseguire una accurata pulizia dell'apparecchiatura.
- Passare su tutte le superfici in acciaio inox un panno appena imbevuto di olio di vaselina in modo da stendere un velo protettivo.
- Lasciare aperti i coperchi.
- Chiudere rubinetti e disinserire l'interruttore generale di alimentazione elettrica.

Dopo un prolungato periodo di inutilizzo dell'apparecchiatura procedere come segue:

- Sottoporre l'apparecchiatura a controllo prima di riutilizzarla.
- Far funzionare le apparecchiature elettriche alla minima temperatura per almeno 60 minuti.

## Istruzioni per la pulizia

---

### AVVERTENZE PER LA PULIZIA

**Il costruttore dell'apparecchiatura non può essere considerato responsabile per eventuali danni causati dall'inosservanza degli obblighi sotto riportati.**

- Staccare l'alimentazione elettrica dell'apparecchiatura, se presente, prima di procedere a qualunque operazione.
- Pulire quotidianamente le superfici esterne satinata in acciaio inossidabile, le superfici delle vasche di cottura e la superficie delle piastre di cottura.
- Far eseguire ad un tecnico autorizzato, almeno due volte l'anno, la pulizia delle parti interne dell'apparecchiatura.
- Non lavare l'apparecchiatura con getti d'acqua diretti o ad alta pressione o con pulitori a vapore
- Non usare prodotti corrosivi per pulire il pavimento o il piano sotto l'apparecchiatura.

### SUPERFICI SATINATE IN ACCIAIO INOSSIDABILE

- Pulire le superfici con un panno o una spugna utilizzando acqua e comuni detersivi non abrasivi. Passare il panno nel verso della satinatura. Risciacquare spesso e asciugare accuratamente.
- Non usare pagliette o altri oggetti in ferro.
- Non usare prodotti chimici contenenti cloro.
- Non usare oggetti appuntiti che possano incidere o rovinare le superfici.

### VASCHE DI COTTURA

- Pulire le vasche portando l'acqua in ebollizione, con la eventuale aggiunta di prodotti sgrassanti.
- Rimuovere eventuali depositi di calcare utilizzando prodotti appropriati.

# Istruzioni per la manutenzione

---

## **AVVERTENZE PER IL MANUTENTORE**

**Il costruttore dell'apparecchiatura non può essere considerato responsabile per eventuali danni causati dalla inosservanza degli obblighi sotto riportati.**

- Leggere attentamente questo manuale. Fornisce importanti informazioni sulla sicurezza di installazione, d'uso e manutenzione dell'apparecchiatura.
- Staccare l'alimentazione elettrica dell'apparecchiatura, se presente, prima di procedere a qualunque operazione.
- L'installazione, la conversione ad altro tipo di gas e la manutenzione dell'apparecchiatura devono essere effettuati da personale qualificato e autorizzato dal costruttore, in conformità alle normative di sicurezza in vigore e alle istruzioni di questo manuale.
- Individuare il modello dell'apparecchiatura. Il modello è riportato sull'imballo e sulla targa dati dell'apparecchiatura.
- Installare l'apparecchiatura solo in locali sufficientemente aerati.
- Non ostruire i fori di aerazione e di scarico presenti sull'apparecchiatura.
- Non manomettere i componenti dell'apparecchiatura.

## **MESSA IN SERVIZIO**

Dopo l'installazione o interventi di manutenzione verificare il funzionamento dell'apparecchiatura. In presenza di malfunzionamenti consultare il paragrafo successivo "Risoluzione malfunzionamenti".

## **APPARECCHIATURE ELETTRICHE**

Mettere in funzione l'apparecchiatura secondo le istruzioni e avvertenze per l'uso riportate nel Capitolo "ISTRUZIONI PER L'USO" e verificare:

- i valori della corrente di ciascuna fase.
- la regolarità di accensione delle resistenze di riscaldamento.

## **15. RISOLUZIONE MALFUNZIONAMENTI**

### **MULTIPLA**

**La piastra non si riscalda.**

Possibili cause:

- Il termostato di regolazione della temperatura è guasto.

- Le resistenze sono guaste.
- Il termostato di sicurezza è intervenuto.

**Non si regola il riscaldamento.**

Possibili cause:

- Il termostato di regolazione della temperatura è guasto.

## **16. SOSTITUZIONE DEI COMPONENTI**

### **AVVERTENZE PER LA SOSTITUZIONE DEI COMPONENTI**

- Staccare l'alimentazione elettrica dell'apparecchiatura, se presente, prima di procedere a qualunque operazione.
- Verificare, dopo la sostituzione di un componente del circuito elettrico, il suo corretto collegamento al cablaggio.

### **MULTIPLA**

**Sostituzione della resistenza e della lampada spia.**

- Smontare il pannello comandi.
- Smontare e sostituire il componente.
- Rimontare tutte le parti. Seguire, in ordine inverso, la sequenza utilizzata per il loro smontaggio.

**Sostituzione del termostato di lavoro e del termostato di sicurezza.**

- Smontare il pannello comandi.
- Estrarre il bulbo dalla sede fissata alla vasca.
- Smontare e sostituire il componente.
- Rimontare tutte le parti. Seguire, in ordine inverso, la sequenza utilizzata per il loro smontaggio.

## **17. PULIZIA DELLE PARTI INTERNE**

- Controllare le condizioni delle parti interne dell'apparecchiatura.
- Rimuovere eventuali depositi di sporcizia.

## **18. COMPONENTI PRINCIPALI**

### **BAGNOMARIA ELETTRICO**

- Termostato di lavoro
- Termostato di sicurezza
- Resistenza
- Lampada spia







# Index



---

<b>Personal Protective Equipment</b>	<b>15</b>
<b>Residual risk</b>	<b>16</b>
<b>General information</b>	<b>17</b>
1. APPLIANCE SPECIFICATIONS	17
2. GENERAL PRESCRIPTIONS	17
REMINDERS FOR THE INSTALLER	17
REMINDERS FOR THE USER	17
REMINDERS FOR THE MAINTENANCE TECHNICIAN	17
REMINDERS FOR CLEANING	18
4. DISPOSAL OF PACKAGING AND THE APPLIANCE	18
5. RISKS DUE TO NOISE	18
<b>Instructions for installation</b>	<b>19</b>
REMINDERS FOR THE INSTALLER	19
6. REFERENCE STANDARDS AND LAWS	19
7. HANDLING	19
8. UNPACKING	19
9. POSITIONING	19
11. CONNECTIONS	19
13. COMMISSIONING	20
<b>Instructions for use</b>	<b>21</b>
REMINDERS FOR THE USER	21
14. PROLONGED DISUSE	22
<b>Instructions for cleaning</b>	<b>22</b>
REMINDERS FOR CLEANING	22
<b>Instructions for maintenance</b>	<b>23</b>
REMINDERS FOR THE MAINTENANCE TECHNICIAN	23
COMMISSIONING	23
15. TROUBLESHOOTING	23
MULTI-PURPOSE APPLIANCE	23
16. REPLACING COMPONENTS	23
REMINDERS FOR REPLACING COMPONENTS	23
MULTI-PURPOSE APPLIANCE	23
17. CLEANING THE INTERIOR	23
18. MAIN COMPONENTS	23
MULTI-PURPOSE APPLIANCE	23

# Personal Protective Equipment

Given below is a summary table of the Personal Protective Equipment (PPE) to be used during the service life of the equipment.

PHASE	Protective garments	Safety footwear	Gloves	Goggles	Ear protectors	Mask	Helmet
							
Transport		X					
Handling		X					
Unpacking		X					
Assembly		X					
Normal use	X	X	X (*)				
Adjustments		X					
Routine cleaning		X					
Extraordinary cleaning		X	X				
Maintenance		X	X (*)				
Disassembly		X					
Scrapping		X					

	PPE REQUIRED
	PPE AVAILABLE OR TO BE USED IF NECESSARY
	PPE NOT REQUIRED

(\*) The gloves used during normal Use and Maintenance must be heatproof to protect hands when the operator touches hot parts of the equipment or hot cooking substances (oil, water, steam, etc.).

The non-use of Personal Protective Equipment by operators, specialized technicians or persons using the equipment can involve exposure to chemical hazards and possible damage to health.

## Residual risk

There are risks on the machine that have not been completely eliminated from a design standpoint or with the installation of adequate protection devices.

To provide the Customer with full information, given below are the residual risks that remain on the machine: such actions are deemed improper and therefore strictly forbidden.

RESIDUAL RISK	HAZARDOUS SITUATION	WARNING
<b>Slipping or falling</b>	The operator may slip due to water or dirt on the floor.	When using the equipment, use individual antislip protective devices.
<b>Burn</b>	The operator intentionally touches parts of the equipment.	When using the equipment, use individual heat protection devices.
<b>Burn</b>	The operator intentionally touches hot cooking substances (oil, water, steam, etc.).	When using the equipment, use individual heat protection devices.
<b>Electric Shock (Electrocution)</b>	Contact with live electrical parts during maintenance operations carried out with the electric panel powered. The operator intervenes (with an electric tool or without disconnecting the power) lying on the wet floor.	Maintenance of the equipment must only be carried out by qualified personnel provided with personal protective devices against electrocution.
<b>Electric Shock (Electrocution)</b>	Electrocution caused by malfunction of the grounding system or electrical protection devices.	Install protection devices complying with applicable regulatory requirements upstream of the equipment.
<b>Falling from above</b>	The operator intervenes on the machine using unsuitable systems to access the top part (e.g. ladders or climbs on it).	Do not intervene on the machine using unsuitable systems to access the top part (e.g. ladders or climbing on it).
<b>Overturning of loads</b>	Handling of the equipment or part of it without suitable means.	Use suitable lifting systems or accessories when handling the equipment or packaging.
<b>Chemical</b>	The operator comes into contact with chemicals (e.g. detergent, scale remover, etc.)	Use appropriate safety measures. Always refer to the safety data sheets and labeling of the product used. Use the Personal Protective Equipment recommended in the safety data sheets.
<b>Cuts</b>	Risk of cuts on the internal parts of the machine frame during maintenance.	Maintenance must only be carried out by qualified personnel provided with personal protective equipment (cut-resistant gloves and garments covering the forearm).
<b>Crushing</b>	The fingers/hands of personnel can be crushed when handling movable parts.	Maintenance must only be carried out by qualified personnel provided with personal protective equipment (gloves).
<b>Ergonomics</b>	The operator intervenes on the appliance without the necessary personal protective equipment.	The operator must intervene on the equipment provided with Personal Protective Equipment.

## General information

---

This chapter contains general information which all users of the manual must be familiar with. Specific information for individual users of the manual is provided in subsequent chapters (“INSTRUCTIONS FOR ....”).

### 1. APPLIANCE SPECIFICATIONS

- The appliance data plate is located inside the control panel.
- The appliance model and serial number are detailed on decals and on the packaging.

### 2. GENERAL PRESCRIPTIONS

**The manufacturer will not be liable for any damage or injury resulting from failure to observe the following rules.**

#### REMINDERS FOR THE INSTALLER

- Read this manual carefully. It provides important information for safe installation, use and maintenance of the appliance.
- Installation, conversion to a different type of gas and appliance maintenance must be carried out by qualified technicians authorized by the manufacturer, in compliance with current safety standards and the instructions given in this manual.
- Identify the specific appliance model. The model number is detailed on the packaging and on the appliance data plate.
- The appliance must be installed in a well-ventilated room.
- Do not obstruct any air vents or drains present on the appliance.
- Do not tamper with appliance components.
- Appliances of this type are intended for use in commercial applications such as, for example, the kitchens of restaurants, canteens, hospitals and businesses such as bakers, butchers etc., but they are not intended for the continuous mass production of food.

#### REMINDERS FOR THE USER

- Read this manual carefully. It provides important information for safe installation, use and maintenance of the appliance.
- Keep this manual in a safe place known to all users so that it can be consulted throughout the working life of the appliance.
- Installation, conversion to a different type of gas and appliance maintenance must be carried out by qualified technicians authorized by the manufacturer, in compliance with current safety standards and the

instructions given in this manual.

- For after-sales service, contact technical assistance centers authorized by the manufacturer and demand the use of original spare parts.
- Have the appliance serviced at least twice a year. The manufacturer recommends taking out a service contract.
- The appliance is designed for professional use and must be operated by trained personnel.
- The appliance is to be used for cooking food as specified in the prescriptions for use. Any other use is considered to be improper.
- Do not allow the appliance to operate empty for prolonged periods. Only pre-heat the oven just before use.
- Do not leave the appliance unattended while in operation.
- In the event of an appliance fault or malfunction, shut the gas shut-off valve and/or switch the appliance off at the main switch installed upline.
- Clean the appliance following the instructions given in Chapter “INSTRUCTIONS FOR CLEANING”.
- Do not store flammable materials in close proximity to the appliance. FIRE HAZARD.
- Do not obstruct any air vents or drains present on the appliance.
- Do not tamper with appliance components.
- Close doors and drawers after use.

#### REMINDERS FOR THE MAINTENANCE TECHNICIAN

- Read this manual carefully. It provides important information for safe installation, use and maintenance of the appliance.
- Installation, conversion to a different type of gas and appliance maintenance must be carried out by qualified technicians authorized by the manufacturer, in compliance with current safety standards and the



# General Information

---

- instructions given in this manual.
- Identify the specific appliance model. The model number is detailed on the packaging and on the appliance data plate.
- The appliance must be installed in a well-ventilated room.
- Do not obstruct any air vents or drains present on the appliance.
- Do not tamper with appliance components.

## **REMINDERS FOR CLEANING**

- Clean the satin finish stainless steel exterior surfaces, the cooking wells and the surface of the hotplates every day.
- At least twice a year, have an authorized technician clean the internal parts of the appliance.
- Do not use direct or high pressure water jets or steam cleaners to clean the appliance.
- Do not use corrosive products to clean the floor or shelf beneath the appliance.

## **3. SAFETY AND CONTROL DEVICES**

### **SAFETY THERMOSTAT**

**The manufacturer will not be liable for any damage or in-jury resulting from failure to observe the following rules**

- The appliance is equipped with a manual reset safety thermostat that interrupts heating when the operating temperature exceeds the maximum permitted value.

- To restore appliance operation press the thermostat reset button. This procedure must only be carried out by a qualified, authorized technician.
- 

## **4. DISPOSAL OF PACKAGING AND THE APPLIANCE**

### **PACKAGING**

The packaging is made using environmentally friendly materials. The plastic recyclable components are:

- the transparent cover and the bags containing the instructions manual ( made of polyethylene - PE.).
- the straps (in polypropylene - PP).

### **APPLIANCE**

The appliance is manufactured 90% from recyclable metals (stainless steel, aluminum sheet, copper.... ).

The appliance must be scrapped in compliance with current regulations governing such disposal.

- It must be disposed of properly.
- Make the appliance unusable before scrapping.

## **5. RISKS DUE TO NOISE**

- As regards airborne acoustical noise emissions, the Aweighted sound pressure level is below 70 dB(A).

# Instructions for installation

## REMINDERS FOR THE INSTALLER

The manufacturer will not be liable for any damage or injury resulting from failure to observe the following rules.

- Read this manual carefully. It provides important information for safe installation, use and maintenance of the appliance.
- Installation, conversion to a different type of gas and appliance maintenance must be carried out by qualified technicians authorized by the manufacturer, in compliance with current safety standards and the instructions given in this manual.
- Identify the specific appliance model. The model number is detailed on the packaging and on the appliance data plate.
- The appliance must be installed in a well-ventilated room.
- Do not obstruct any air vents or drains present on the appliance.
- Do not tamper with appliance components.

## 6. REFERENCE STANDARDS AND LAWS

Install the appliance in compliance with current safety regulations.

Install the appliance in compliance with current regulations.

## 7. HANDLING

The packaging is marked with warning symbols that indicate the precautions to be taken when handling the appliance to avoid damage. The appliance must only be handled using suitable equipment. If lifting equipment is used, such as forklift trucks or similar, make sure that the appliance is in a stable position.

## 8. UNPACKING

Check the state of the packaging and in the event of damage, ask the delivery person to inspect the goods.

- Remove the packaging.
- Remove the protective film from the exterior and interior panels. Use a suitable solvent to remove any residual adhesive from the panels.

## 9. POSITIONING

- The overall dimensions of the appliance and the position of connections are given on the installation diagram at the start of this manual.
- The appliance can be installed singly or in combination with other appliances in the same product range.
- The appliance is not suitable for integrated installation.
- Position the appliance at least 10 cm from adjacent walls. This distance can be reduced in the presence of non-combustible walls or heat-insulated walls.

## APPLIANCE ASSEMBLY WITH BASE

Follow the instructions provided with the type of support utilized.

## JOINING APPLIANCES TOGETHER IN LINE

- Place the appliances side by side and adjust the tops to the same height.

- Unite the appliances using the special unionjoint-coverings supplied upon request

## 11. CONNECTIONS

The position and dimensions of connections are given in the installation diagram at the start of this manual.

### ELECTRICAL CONNECTIONS

Check that the appliance is designed to operate at the voltage and frequency of the power supply present on site. Check the details given on the appliance data plate.

If used, the symbol  indicates:  
CAUTION - HAZARDOUS VOLTAGE.

- Install an adequately rated omnipolar circuit-breaker upline of the appliance in an easily accessible point, in compliance with installation regulations; the circuit breaker must guarantee immediate omnipolar disconnection from the mains, with a minimum contact opening that allows complete disconnection in overvoltage category III conditions. The maximum permitted current dispersion is 1mA/kW.
- For electrical connection, use a rubber-sheathed flexible cable which is oil resistant, type H05RN-F or H07RN-F, for cable size consult the technical data table.
- Connect the power supply cable to the terminal board as shown in the wiring diagram supplied with the appliance.
- Secure the power supply cable with the cable clamp.
- Protect the power supply cable on the outside of the appliance with a rigid plastic or metal pipe.
- If the power supply cable is damaged, it must be replaced by the manufacturer or the technical after-sales service or, in any case, by a suitably qualified technician, so as to avoid any risk whatsoever.

### PROTECTIVE EARTH AND EARTH BONDING CONNECTIONS

Connect the appliance to an efficient ground circuit. Connect the earth conductor to the terminal with the

symbol  located next to the main terminal board.

Connect the metal structure of the appliance to the equipotential node. Connect the conductor to the terminal with the symbol  on the outside part of the bottom.

This symbol indicates that the appliance must be included in an equipotential system connected in compliance with current regulations.

### CONNECTION TO THE WATER SUPPLY

The appliance must be connected to a potable water supply.

- Install a mechanical filter and a shut-off valve upstream of the appliance in an easily accessible point.
- Make sure the water circuit is free from ferrous particles before connecting the filter and the appliance.

## Instructions for installation

---

- Seal any unused connectors with a plug.
- Once the appliance has been installed, check for leaks at the connection points.
- Hot water connection: the water temperature must not exceed 60°C.
- The water inlet pressure must be between 150 kPa and 300 kPa. Use a pressure reducer if the inlet pressure is above the maximum permitted level.
- The appliance is intended to be permanently connected to the mains water supply and not via disconnectable fittings.

### **CONNECTION TO THE WATER DRAIN**

The water drainage system must be provided using materials resistant to temperatures of 100 °C.

The bottom of the appliance must not be subjected to steam produced by drainage of hot water. Install a siphoned floor drain with grating below the water drain cock of Boiling pans and in front of Bratt pans.

### **13. COMMISSIONING**

See Chapter “INSTRUCTIONS FOR MAINTENANCE”.

## Instructions for use

---

### **REMINDERS FOR THE USER**

**The manufacturer will not be liable for any damage or injury resulting from failure to observe the following rules.**

- Read this manual carefully. It provides important information for safe installation, use and maintenance of the appliance.
- Keep this manual in a safe place known to all users so that it can be consulted throughout the working life of the appliance.
- Installation, conversion to a different type of gas and appliance maintenance must be carried out by qualified technicians authorized by the manufacturer, in compliance with current safety standards and the instructions given in this manual.
- For after-sales service, contact technical assistance centers authorized by the manufacturer and demand the use of original spare parts.
- Have the appliance serviced at least twice a year. The manufacturer recommends taking out a service contract.
- The appliance is designed for professional use and must be operated by trained personnel.
- The appliance is to be used for cooking food as specified in the prescriptions for use. Any other use is considered to be improper.
- Do not allow the appliance to operate empty for prolonged periods. Only pre-heat the oven just before use.
- Do not leave the appliance unattended while in operation.
- In the event of an appliance fault or malfunction, shut the gas shut-off valve and/or switch the appliance off at the main switch installed upline.
- Clean the appliance following the instructions given in Chapter “INSTRUCTIONS FOR CLEANING”.
- Do not store flammable materials in close proximity to the appliance. FIRE HAZARD.
- Do not obstruct any air vents or drains present on the appliance.
- Do not tamper with appliance components.
- The use of personal safety equipment is recommended - risk of very hot food being scattered.
- During appliance operation, the floor surrounding the appliance may become slippery: exercise caution and take all suitable measures to prevent falls.
- Take care when handling accessories (e.g. pans) and movable parts of the appliance to use the correct posture.
- Appliances of this type are intended for use in commercial applications such as, for example, the kitchens of restaurants, canteens, hospitals and businesses such as bakers, butchers etc., but they are not intended for the continuous mass production of food.

### **USING THE MULTI-PURPOSE APPLIANCE**

#### **REMINDERS FOR USE**

- The appliance is designed for direct cooking of foods ( stewed dishes, soups, steaks, hamburgers, fish, vegetables, etc.).
- The hotplate must not be used for indirect heating or cooking of foods in pots, pans, etc..
- Do not use the appliance as a fryer, the temperature on the bottom of the pan exceeds 230°C, meaning oil could catch fire.
- At the end of each day, clean the well thoroughly in order to prevent the formation of corrosive deposits.
- The model M40 has one zone of cooking with a max capacity well of 13lt. The model M60 has two zone of cooking with a max capacity well of 22lt.

## Instructions for use

---

### SWITCHING ON AND OFF

The thermostat control knob has the following positions:

0 Off

50 Minimum temperature

100-200 Intermediate temperatures

300 Maximum temperature

#### Switching on

- Turn the thermostat knob to the chosen temperature setting for cooking.
- The yellow indicator light switches on.
- The yellow indicator light switches off when the oven reaches the set temperature.

#### Switching off

- Turn the thermostat knob to position "0".

### 14. PROLONGED DISUSE

Before any prolonged disuse of the appliance, proceed as follows:

- Clean the appliance thoroughly.
- Rub stainless steel surfaces with a cloth soaked in Vaseline oil to create a protective film.
- Leave lids open.
- Close the valves and turn off the electrical power supply at the main switch.

Following prolonged disuse, proceed as follows:

- Inspect the appliance thoroughly before using it again.
- Allow electric appliances to operate at the lowest temperature for at least 60 minutes.

## Instructions for cleaning

---

### REMINDERS FOR CLEANING

**The manufacturer will not be liable for any damage or injury resulting from failure to observe the following rules.**

- Disconnect the appliance electrical power supply, if present, before proceeding with any operation.
- Clean the satin finish stainless steel exterior surfaces, the cooking wells and the surface of the hotplates every day.
- At least twice a year, have an authorized technician clean the internal parts of the appliance.
- Do not use direct or high pressure water jets or steam cleaners to clean the appliance.
- Do not use corrosive products to clean the floor or shelf beneath the appliance.

### SATIN FINISH STAINLESS STEEL SURFACES

- Clean the surfaces with a cloth or sponge using water and proprietary non-abrasive detergents. Follow the grain of the satin finish. Rinse repeatedly and dry thoroughly.
- Do not use pan scourers or other iron items.
- Do not use chemical products containing chlorine.
- Do not use sharp objects which might scratch and damage the surfaces.

### CLEANING TANKS

- Clean the tanks by bringing the water to the boil, with the addition of grease remover detergent if necessary.
- Remove any limescale deposits with a proprietary limescale remover.

# Instructions for maintenance

---

## **REMINDERS FOR THE MAINTENANCE TECHNICIAN**

The manufacturer will not be liable for any damage or injury resulting from failure to observe the following rules.

- Read this manual carefully. It provides important information for safe installation, use and maintenance of the appliance.
- Disconnect the appliance electrical power supply, if present, before proceeding with any operation.
- Installation, conversion to a different type of gas and appliance maintenance must be carried out by qualified technicians authorized by the manufacturer, in compliance with current safety standards and the instructions given in this manual.
- Identify the specific appliance model. The model number is detailed on the packaging and on the appliance data plate.
- The appliance must be installed in a well-ventilated room.
- Do not obstruct any air vents or drains present on the appliance.
- Do not tamper with appliance components

## **COMMISSIONING**

Following installation or any maintenance operations, check appliance operation. In the event of any malfunction, consult the next paragraph "Troubleshooting".

## **ELECTRICAL APPLIANCES**

Switch on the appliance as directed in the instructions and reminders for use given in Chapter "INSTRUCTIONS FOR USE" and check:

- The current values of each phase.
- The correct operation of the heating elements.

## **15. TROUBLESHOOTING**

### **MULTI-PURPOSE APPLIANCE**

The appliance does not heat.

Possible causes:

- Temperature thermostat defective.

- Heating elements defective.
- Safety thermostat tripped.

Heating cannot be adjusted.

Possible causes:

- Temperature thermostat defective.

## **16. REPLACING COMPONENTS**

### **REMINDERS FOR REPLACING COMPONENTS**

- Disconnect the appliance electrical power supply, if present, before proceeding with any operation.
- After replacing an electrical system component, check it is correctly wired.

## **MULTI-PURPOSE APPLIANCE**

Replacing the heating element and the indicator light.

- Remove the control panel.
- Remove and replace the component.
- Re-assemble all parts. For assembly, proceed in reverse order.

Replacing the working thermostat and safety thermostat

- Remove the control panel.
- Remove the bulb from its seat on the well.
- Remove and replace the component.
- Re-assemble all parts. For assembly, proceed in reverse order.

## **17. CLEANING THE INTERIOR**

- Check the condition of the inside of the appliance.
- Remove any built-up dirt.

## **18. MAIN COMPONENTS MULTI-PURPOSE**

### **APPLIANCE**

- Working thermostat
- Safety thermostat
- Heating element
- Indicator light







# Index

---

<b>Persönliche Schutzausrüstungen</b>	<b>25</b>
<b>Restrisiken</b>	<b>26</b>
<hr/>	
<b>Allgemeine Informationen</b>	<b>27</b>
1. GERÄTEDATEN	27
2. ALLGEMEINE HINWEISE	27
HINWEISE FÜR DEN INSTALLATIONSTECHNIKER	27
HINWEISE FÜR DEN BENUTZER	27
HINWEISE FÜR DEN WARTUNGSTECHNIKER	27
REINIGUNGSHINWEISE	28
4. ENTSORGUNG DER VERPACKUNG UND DES GERÄTS	28
5. RISIKEN DURCH LÄRM	28
<hr/>	
<b>Installationsanweisungen</b>	<b>29</b>
HINWEISE FÜR DEN INSTALLATIONSTECHNIKER	29
6. BEZUGSNORMEN UND -GESETZE	29
7. HANDLING	29
8. AUSPACKEN	29
9. AUFSTELLUNG	29
11. ANSCHLÜSSE	29
13. INBETRIEBNAHME	30
<hr/>	
<b>Gebrauchsanleitungen</b>	<b>31</b>
HINWEISE FÜR DEN BENUTZER	31
14. STILLSTANDZEITEN	32
<hr/>	
<b>Reinigungsanleitungen</b>	<b>32</b>
REINIGUNGSHINWEISE	32
<hr/>	
<b>Wartungsanweisungen</b>	<b>33</b>
HINWEISE FÜR DEN WARTUNGSTECHNIKER	33
INBETRIEBNAHME	33
15. ABHILFE BEI BETRIEBSSTÖRUNGEN	33
MULTI-KIPPBRATPFANNE	33
16. ERSATZ VON BAUTEILEN	33
HINWEISE FÜR DEN ERSATZ VON BAUTEILEN	33
MULTI-KIPPBRATPFANNE	33
17. REINIGUNG DER INNEREN GERÄTETEILE	33
18. HAUPTKOMPONENTEN	33
MULTI-KIPPBRATPFANNE	33

# Persönliche Schutzausrüstungen

Die folgende Tabelle gibt einen Überblick über die Persönlichen Schutzausrüstungen (PSA), die während der verschiedenen Lebensphasen des Geräts zu verwenden sind.

PHASE	Schutzkleidung	Sicherheitsschuhe	Handschuhe	Augenschutz	Gehörschutz	Atenschutz	Kopfschutz
							
Transport		X					
Handling		X					
Auspacken		X					
Montage		X					
Normaler Gebrauch	X	X	X (*)				
Einstellungen		X					
Normale Reinigung		X					
Außerordentliche Reinigung		X	X				
Wartung		X	X (*)				
Demontage		X					
Verschrottung		X					



PSA VORGESEHEN

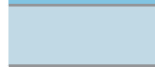

PSA ZUR VERFÜGUNG ODER BEI BEDARF ZU VERWENDEN

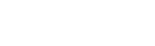

PSA NICHT VORGESEHEN

(\*) Die für den normalen Gebrauch und bei Wartungsarbeiten verwendeten Handschuhe müssen hitzebeständig sein, um die Hände des Bedieners zu schützen, wenn dieser heiße Geräteteile oder heiße Substanzen (Öl, Wasser, Dampf,...) berührt.

Die Nichtbenutzung der persönlichen Schutzausrüstungen kann das Fachpersonal, die Techniker und das Bedienpersonal chemischer Gefährdung und eventuellen Gesundheitsschäden aussetzen.



## Restrisiken

Restrisiken, die bei der Entwicklung nicht vollständig vermieden oder durch geeignete Schutzvorrichtungen beseitigt werden konnten, werden auf der Maschine gekennzeichnet.

Zur Information des Kunden werden im Folgenden die verbleibenden Restrisiken der Maschine aufgeführt:  
Diese Verhaltensweisen sind unzulässig und damit streng verboten.

RESTRISIKEN	GEFÄHRLICHE SITUATION	WARNUNG
<b>Rutsch- oder Sturzgefahr</b>	Der Bediener kann aufgrund von Wasser oder Schmutz auf dem Boden ausrutschen.	Beim Gebrauch des Geräts rutschfeste persönliche Schutzausrüstungen tragen.
<b>Verbrennung</b>	Der Bediener berührt absichtlich Geräteteile.	Beim Gebrauch des Geräts hitzebeständige persönliche Schutzausrüstungen tragen.
<b>Verbrennung</b>	Der Bediener berührt absichtlich heiße Substanzen (Öl, Wasser, Dampf, ...).	Beim Gebrauch des Geräts hitzebeständige persönliche Schutzausrüstungen tragen.
<b>Elektrischer Schlag (Stromschlag)</b>	Berührung von stromführenden elektrischen Bauteilen während der Wartung, ohne die Stromversorgung abgeschaltet zu haben. Der Bediener führt (mit einem Elektrowerkzeug oder ohne Unterbrechung der Stromversorgung der Maschine) auf nassem Fußboden liegend Eingriffe aus.	Die Wartung des Geräts darf nur durch Fachpersonal ausgeführt werden, das mit gegen Stromschläge schützenden persönlichen Schutzausrüstungen ausgestattet ist.
<b>Elektrischer Schlag (Stromschlag)</b>	Elektrischer Schlag, der durch eine nicht funktionstüchtige Erdungsanlage oder defekte elektrische Schutzvorrichtungen verursacht wird.	Dem Gerät vorgeschaltet müssen den einschlägigen Normen entsprechende Schutzvorrichtungen installiert werden.
<b>Sturzgefahr</b>	Der Bediener nimmt am Oberteil des Geräts Eingriffe mit ungeeigneten Hilfsmitteln vor (wie z. B.: Sprossenleitern oder er klettert auf das Gerät).	Keine Eingriffe am Oberteil des Geräts mit ungeeigneten Hilfsmitteln vornehmen (wie z. B.: Sprossenleitern oder auf das Gerät klettern).
<b>Kippgefahr von Lasten</b>	Handling des Geräts oder von Geräteteilen ohne geeignete Hilfsmittel.	Beim Handling des Geräts oder seiner Verpackung müssen geeignete Hilfsmittel oder Hebezeuge verwendet werden.
<b>Chemische Stoffe</b>	Der Bediener kommt mit Chemikalien in Berührung (z. B.: Reiniger, Entkalker, etc.)	Geeignete Sicherheitsmaßnahmen ergreifen. Beachten Sie stets die Anweisungen auf den Sicherheitsdatenblättern und den Etiketten der verwendeten Produkte. Die in den Sicherheitsdatenblättern empfohlenen persönlichen Schutzausrüstungen verwenden.
<b>Schnittgefahr</b>	Bei Wartungsarbeiten besteht bei Berührung der Innenteile des Maschinenrahmens die Gefahr von Schnittverletzungen.	Die Wartung darf nur durch Fachpersonal ausgeführt werden, das mit geeigneten persönlichen Schutzausrüstungen (schnittfeste Handschuhe und Unterarmstulpen) ausgestattet ist.
<b>Quetschgefahr</b>	Das Personal kann sich beim Handling beweglicher Teile Finger oder Hände quetschen.	Die Wartung darf nur durch Fachpersonal ausgeführt werden, das mit persönlichen Schutzausrüstungen (Handschuhe) ausgestattet ist.
<b>Ergonomisch</b>	Der Bediener nimmt Eingriffe am Gerät ohne die notwendigen persönlichen Schutzausrüstungen vor.	Der Bediener muss die Eingriffe am Gerät unter Verwendung der persönlichen Schutzausrüstungen vornehmen.

# Allgemeine Informationen

---

Dieses Kapitel enthält die allgemeinen Informationen, die sämtlichen Benutzern dieser Anleitung bekannt sein müssen. Die spezifischen Informationen für die einzelnen Benutzer dieser Anleitung sind in den folgenden Kapiteln enthalten („ANWEISUNGEN FÜR ....“).

## 1. GERÄTEDATEN

- Das Schild mit den Gerätedaten befindet sich an der Innenseite des Bedienfeldes.
- Das Modell und die Seriennummer des Geräts sind darüber hinaus auf den Etiketten und auf der Verpackung vermerkt.

## 2. ALLGEMEINE HINWEISE

**Der Gerätehersteller ist nicht haftbar für eventuelle Schäden, die durch Missachtung der nachstehenden Pflichten verursacht werden.**

### HINWEISE FÜR DEN INSTALLATIONSTECHNIKER

- Lesen Sie diese Anleitung aufmerksam durch. Sie enthält wichtige Hinweise zur Installations-, Gebrauchs- und Wartungssicherheit des Geräts.
- Installation, Umstellung auf eine andere Gasart und Wartung des Geräts sind durch qualifiziertes und vom Hersteller autorisiertes Personal entsprechend den einschlägigen Sicherheitsbestimmungen und unter Befolgung dieser Anleitung vorzunehmen.
- Gerätemodell feststellen. Das Modell ist auf der Verpackung und auf dem Typenschild des Gerätes vermerkt.
- Installieren Sie das Gerät nur in gut belüfteten Räumen.
- Verdecken Sie die am Gerät vorhandenen Belüftungsschlitze und Auslassöffnungen nicht.
- Nehmen Sie keine unerlaubten Änderungen an den Geräteteilen vor.
- Dieser Gerätetyp ist für den Einsatz im gewerblichen Bereich bestimmt, wie zum Beispiel in Restaurantküchen, Kantinen, Krankenhäusern, sowie auch in Bäckereien, Metzgereien usw. Er ist jedoch nicht für die kontinuierliche Speisenproduktion in großen Mengen bestimmt.

### HINWEISE FÜR DEN BENUTZER

- Lesen Sie diese Anleitung aufmerksam durch. Sie enthält wichtige Hinweise zur Installations-, Gebrauchs- und Wartungssicherheit des Geräts.
- Bewahren Sie diese Anleitung an einem sicheren und bekannten Ort auf, damit sie während der Nutzungsdauer des Geräts eingesehen werden kann.
- Installation, Umstellung auf eine

andere Gasart und Wartung des Geräts sind durch qualifiziertes und vom Hersteller autorisiertes Personal entsprechend den einschlägigen Sicherheitsbestimmungen und unter Befolgung dieser Anleitung vorzunehmen.

- Fordern Sie Kundendienstleistungen nur bei den vom Hersteller autorisierten Servicecentern an und verlangen Sie Originalersatzteile.
- Das Gerät sollte wenigstens zwei Mal jährlich gewartet werden. Wir raten zum Abschluss eines Wartungsvertrags.
- Das Gerät ist für den gewerblichen Gebrauch durch geschultes Personal bestimmt.
- Das Gerät dient zum Garen von Lebensmitteln gemäß den Gebrauchshinweisen. Jeder davon abweichende Gebrauch gilt als zweckwidrig.
- Vermeiden Sie es, das Gerät über längere Zeit hin leer zu betreiben. Heizen Sie das Gerät erst unmittelbar vor dem Gebrauch vor.
- Überwachen Sie das Gerät während des Betriebs.
- Schließen Sie bei Defekten oder Betriebsstörungen den Gasabsperrhahn und/oder unterbrechen Sie die Stromversorgung am Hauptschalter, die beide dem Gerät vorgeschaltet sind.
- Beachten Sie bei der Reinigung die im Kapitel „REINIGUNGSANWEISUNGEN“ enthaltenen Angaben.
- Bewahren Sie keine entflammenden Stoffe in der Nähe des Gerätes auf. **BRANDGEFAHR.**
- Verdecken Sie die am Gerät vorhandenen Belüftungsschlitze und

# Allgemeine Informationen

---

Auslassöffnungen nicht.

- Nehmen Sie keine unerlaubten Änderungen an den Geräteteilen vor.
- Schließen Sie Türen und Schubladen nach dem Gebrauch.

## **HINWEISE FÜR DEN WARTUNGSTECHNIKER**

- Lesen Sie diese Anleitung aufmerksam durch. Sie enthält wichtige Hinweise zur Installations-, Gebrauchs- und Wartungssicherheit des Geräts.
- Installation, Umstellung auf eine andere Gasart und Wartung des Geräts sind durch qualifiziertes und vom Hersteller autorisiertes Personal entsprechend den einschlägigen Sicherheitsbestimmungen und unter Befolgung dieser Anleitung vorzunehmen.
- Gerätemodell feststellen. Das Modell ist auf der Verpackung und auf dem Typenschild des Gerätes vermerkt.
- Installieren Sie das Gerät nur in gut belüfteten Räumen.
- Verdecken Sie die am Gerät vorhandenen Belüftungsschlitze und Auslassöffnungen nicht
- Nehmen Sie keine unerlaubten Änderungen an den Geräteteilen vor.

## **REINIGUNGSHINWEISE**

- Reinigen Sie die Außenflächen aus gebürstetem Edelstahl, die Flächen der Garbecken und der Kochplatten täglich.
- Beauftragen Sie einen autorisierten Techniker mindestens zwei Mal im Jahr mit der Reinigung des Geräteinneren.
- Waschen Sie das Gerät nicht mit Spritzwasser oder Hochdruckwasserstrahlen oder Dampfreinigern
- Reinigen Sie den Boden oder die Stellfläche unter dem Gerät nicht mit aggressiven Reinigungsmitteln.

## **3. SICHERHEITS- UND REGELVORRICHTUNGEN**

### **SICHERHEITSTHERMOSTAT**

Der Gerätehersteller ist nicht haftbar für eventuelle Schäden, die durch Missachtung der nachstehenden Pflichten verursacht werden.

- Das Gerät verfügt über einen von Hand rückstellbaren Sicherheitsthermostat, der die Beheizung unterbricht, wenn die Betriebstemperatur die zulässige Höchsttemperatur überschreitet.
- Zur Wiederherstellung des Gerätebetriebs die Rückstelltaste des Thermostats drücken. Dieser Eingriff ist ausschließlich einem qualifizierten und autorisierten Techniker vorbehalten.

## **4. ENTSORGUNG DER VERPACKUNG UND DES GERÄTS**

### **VERPACKUNG**

Die Verpackung besteht aus umweltverträglichen Materialien. Die recycelbaren Kunststoffkomponenten sind:

- Die transparente Hülle und die Beutel mit den Gebrauchsanleitungen (aus Polyethylen - PE).
- Die Umreifungsbänder (aus Polypropylen - PP).

### **GERÄT**

Das Gerät besteht zu mehr als 90 % seines Gewichtes aus recycelbaren Metallwerkstoffen (Edelstahl, aluminisiertes Blech, Kupfer usw. ).

Das Gerät ist entsprechend den einschlägigen Vorschriften zu entsorgen.

- Es darf nicht in die Umwelt gelangen.
- Vor der Entsorgung unbrauchbar machen.

## **5. RISIKEN DURCH LÄRM**

- In Bezug auf die Luftschallemission liegt der A-bewertete Schalldruckpegel unter 70 dB(A).

# Installationsanweisungen

## HINWEISE FÜR DEN INSTALLATIONSTECHNIKER

Der Gerätehersteller ist nicht haftbar für eventuelle Schäden, die durch Missachtung der nachstehenden Pflichten verursacht werden.

- Lesen Sie diese Anleitung aufmerksam durch. Sie enthält wichtige Hinweise zur Installations-, Gebrauchs- und Wartungssicherheit des Geräts.
- Installation, Umstellung auf eine andere Gasart und Wartung des Geräts sind durch qualifiziertes und vom Hersteller autorisiertes Personal entsprechend den einschlägigen Sicherheitsbestimmungen und unter Befolgung dieser Anleitung vorzunehmen.
- Gerätemodell feststellen. Das Modell ist auf der Verpackung und auf dem Typenschild des Gerätes vermerkt.
- Installieren Sie das Gerät nur in gut belüfteten Räumen.
- Verdecken Sie die am Gerät vorhandenen Belüftungsschlitze und Auslassöffnungen nicht.
- Nehmen Sie keine unerlaubten Änderungen an den Geräteteilen vor.

## 6. BEZUGSNORMEN UND -GESETZ

Installieren Sie das Gerät gemäß den einschlägigen Sicherheitsbestimmungen.

Das Gerät muss gemäß den einschlägigen Bestimmungen installiert werden.

## 7. HANDLING

Die auf die Verpackung aufgedruckten Warnzeichen müssen unbedingt beachtet werden, um sicherzustellen, dass das Gerät beim Handling nicht beschädigt wird. Das Handling des Gerätes darf ausschließlich mit geeigneten Hilfsmitteln erfolgen. Bei Verwendung von Hebezeugen wie Gabelstaplern oder Ähnlichem ist darauf zu achten, dass sich das Gerät in einem stabilen Gleichgewicht befindet.

## 8. AUSPACKEN

Überprüfen Sie die Verpackung und fordern Sie bei sichtbaren Schäden den Spediteur zu einer Kontrolle der Ware auf.

- Entfernen Sie die Verpackung.
- Ziehen Sie die Schutzfolie von den Außen- und Innenwänden ab. Entfernen Sie eventuelle Klebstoffreste mit geeigneten Lösungsmitteln.

## 9. AUFSTELLUNG

- Sie finden die Gesamtabmessungen des Geräts und die Lage der Anschlüsse auf dem Installationsdiagramm im Anfangsteil dieses Handbuchs.
- Das Gerät kann einzeln oder in Kombination mit anderen Geräte der gleichen Produktserie aufgestellt werden.
- Dieses Gerät eignet sich nicht für den Gebrauch im Freien.
- Das Gerät muss mindestens 10 cm entfernt von umliegenden Wänden aufgestellt werden. Falls die Wände aus nicht brennbarem Material bestehen oder Hitze-isoliert sind, kann dieser Abstand verringert werden.

## GERÄTEMONTAGE MIT SOCKEL

Befolgen Sie die zusammen mit dem jeweiligen Halterungselement gelieferten Anleitungen.

## GERÄTEZUSAMMENSCHLUSS

- Reihen Sie die entsprechenden Geräte aneinander und richten Sie die oberen Flächen auf die gleiche Höhe aus.
- Verbinden Sie die Geräte mit den speziellen Verbindungsabdeckungen, die auf Anfrage erhältlich sind.

## 11. ANSCHLÜSSE

Position und Abmessungen der Anschlüsse sind dem Installationsplan am Anfang dieser Anleitung zu entnehmen.

## ANSCHLUSS AN DAS STROMNETZ

Prüfen Sie, ob Spannung und Frequenz des Geräts mit der Netzspannung übereinstimmen. Kontrollieren Sie dazu das Typenschild des Gerätes.

Falls vorhanden, warnt das Symbol  vor: ACHTUNG GEFÄHRLICHE SPANNUNG.

- Installieren Sie vor dem Gerät in leicht zugänglicher Position einen Schutzschalter mit entsprechender Leistung zur allpoligen Trennung vom Stromnetz, dessen Kontaktöffnungsweite gemäß den Installationsvorschriften eine vollständige Trennung entsprechend Überspannungskategorie III gewährleistet. Der höchstzulässige Leckstrom des Geräts beträgt 1mA/kW.
- Für den Anschluss sind flexible, ölbeständige Gummischlauchleitungen der Bauarten H05RN-F oder H07RN-F zu verwenden. Der Kabelquerschnitt kann der Tabelle der technischen Daten entnommen werden.
- Schließen Sie das Versorgungskabel an die Klemmenleiste entsprechend dem mit dem Gerät gelieferten Schaltplan an.
- Sichern Sie das Versorgungskabel mit der Kabelverschraubung.
- Schützen Sie den geräteexternen Abschnitt des Versorgungskabels mit einem Metallrohr oder einem steifen Kunststoffschlauch.
- Bei Beschädigungen des Stromkabels lassen Sie dieses entweder vom Hersteller bzw. von dessen Kundendienst oder von einer Fachkraft reparieren, um jedes Risiko auszuschließen.

## ERDUNGS- UND POTENTIALAUSGLEICHANSCHLUSS

Schließen Sie das Elektrogerät an eine funktionstüchtige Erdung an. Verbinden Sie den Schutzleiter mit der durch

das Symbol  markierten Klemme neben der

Eingangsklemmenleiste. Verbinden Sie die Metallkonstruktion des Elektrogeräts mit einem Potentialausgleich. Verbinden Sie den Leiter mit der durch

das Symbol  markierten Klemme an der Außenseite des Gerätebodens.

Dieses Symbol zeigt an, dass das Gerät in ein Potentialausgleichssystem eingebunden und gemäß den geltenden Vorschriften angeschlossen werden muss.

## ANSCHLUSS AN DIE WASSERLEITUNG

Das Gerät ist mit Trinkwasser zu versorgen.

- Schalten Sie dem Gerät einen mechanischen Filter und einen Absperrhahn an einer leicht zugänglichen Stelle vor.

# Installationsanweisungen

---

- Reinigen Sie die Anschlussrohre vor dem Anschluss des Filters und des Geräts, um etwaige Eisenschlacken zu entfernen.
- Verschließen Sie die unbenutzten Anschlüsse mit einem hermetischen Verschluss.
- Stellen Sie nach dem Anschluss sicher, dass keine Undichtigkeiten an den Verbindungsstellen vorliegen.
- Warmwasseranschluss: die Wassertemperatur darf 60 °C nicht überschreiten.
- Der Wasserdruck muss zwischen 150 kPa und 300 kPa betragen. Verwenden Sie einen Druckminderer, falls der Versorgungsdruck höher als der angegebene Höchstdruck sein sollte.
- Das Gerät muss permanent und nicht mit einem

trennbaren Anschluss-Set an die Wasserversorgung angeschlossen werden.

## **ANSCHLUSS AN DIE WASSERABFLÜSSE**

Die Abflussleitungen müssen aus bis zu 100 °C hitzebeständigen Materialien gefertigt sein. Der Geräteboden darf nicht dem beim Warmwasserablauf erzeugten Schwaden ausgesetzt werden. Legen Sie deshalb unter dem Abflusshahn der Töpfe und gegenüber den Kippbratpfannen einen Bodenablauschacht mit Gitter und Siphon an.

## **13. INBETRIEBNAHME**

Siehe Kapitel „WARTUNGSANWEISUNGEN“.

## Gebrauchsanleitungen

---

### **HINWEISE FÜR DEN BENUTZER**

**Der Gerätehersteller ist nicht haftbar für eventuelle Schäden, die durch Missachtung der nachstehenden Pflichten verursacht werden.**

- Lesen Sie diese Anleitung aufmerksam durch. Sie enthält wichtige Hinweise zur Installations-, Gebrauchs- und Wartungssicherheit des Geräts.
- Bewahren Sie diese Anleitung an einem sicheren und bekannten Ort auf, damit sie während der Nutzungsdauer des Geräts eingesehen werden kann.
- Installation, Umstellung auf eine andere Gasart und Wartung des Geräts sind durch qualifiziertes und vom Hersteller autorisiertes Personal entsprechend den einschlägigen Sicherheitsbestimmungen und unter Befolgung dieser Anleitung vorzunehmen.
- Fordern Sie Kundendienstleistungen nur bei den vom Hersteller autorisierten Servicecentern an und verlangen Sie Originalersatzteile.
- Das Gerät sollte wenigstens zwei Mal jährlich gewartet werden. Wir raten zum Abschluss eines Wartungsvertrags.
- Das Gerät ist für den gewerblichen Gebrauch durch geschultes Personal bestimmt.
- Das Gerät dient zum Garen von Lebensmitteln gemäß den Gebrauchshinweisen. Jeder davon abweichende Gebrauch gilt als zweckwidrig.
- Vermeiden Sie es, das Gerät über längere Zeit hin leer zu betreiben. Heizen Sie das Gerät erst unmittelbar vor dem Gebrauch vor.
- Überwachen Sie das Gerät während des Betriebs.
- Schließen Sie bei Defekten oder Betriebsstörungen den Gasabsperrhahn und/oder unterbrechen Sie die Stromversorgung am Hauptschalter, die beide dem Gerät vorgeschaltet sind.
- Beachten Sie bei der Reinigung die im Kapitel „REINIGUNGSANWEISUNGEN“ enthaltenen Angaben.
- Bewahren Sie keine entflammenden Stoffe in der Nähe des Gerätes auf. BRANDGEFAHR.
- Verdecken Sie die am Gerät vorhandenen Belüftungsschlitze und Auslassöffnungen nicht.
- Nehmen Sie keine unerlaubten Änderungen an den Geräteteilen vor.
- Es wird empfohlen persönliche Schutzausrüstung zu verwenden, da es unter Umständen zum Verschütten sehr heißer Speisen kommen kann.
- Während des Betriebs des Geräts besteht die Möglichkeit, dass der umliegende Fußboden rutschig ist. Seien Sie vorsichtig und benutzen Sie geeignete Hilfsmittel, um nicht zu stürzen.
- Seien Sie vorsichtig bei der Handhabung des Zubehörs (z. B. Töpfe) und beweglicher Geräteteile, nehmen Sie eine korrekte Haltung ein.
- Dieser Gerätetyp ist für den Einsatz im gewerblichen Bereich bestimmt, wie zum Beispiel in Restaurantküchen, Kantinen, Krankenhäusern, sowie auch in Bäckereien, Metzgereien usw. Er ist jedoch nicht für die kontinuierliche Speisenproduktion in großen Mengen bestimmt.

# Gebrauchsanleitungen

---

## GEBRAUCH DER ELEKTRO-KIPPBRATPFANNE

### GEBRAUCHSHINWEIS

- WICHTIG! Dieses Gerät darf nicht als Friteuse benutzt werden!
- WICHTIG: Die Heizung bei leerem Einsatz nicht anschalten

### TIEGEL FÜLLEN UND DER EINSATZ Füllen

- Füllen Sie das Becken bis zur Markierung des Höchstfüllstands an der Einsatz. Benutzen Sie das Gerät nicht wenn der Höchstfüllstand überschritten wird.

### Entleeren

- Das Gerät ausschalten.  
Den Einsatz vom Gerät abnehmen (als wäre es ein normaler Kochtopf). Dabei muß folgendes beachtet werden: Hände vor Hitze schützen (z.B. mit Handschuhe) den Körper vor eventuellen heißen Speisespritzern schützen (während den Abnehm-, Transport und Entleerungsvorgängen).
- Einen ausreichend bemessenen und austemperaturbeständigem Material bestehenden Auffangbehälter verwenden.

### EIN- UND AUSSCHALTEN DER BEHEIZUNG

Der Bedienknebel des Thermostats hat folgende Betriebsstellungen:

0 Aus

50 Mindesttemperatur

100-250 Mittl Temperaturen

300 Höchsttemperatur

### Einschalten

- Drehen Sie den Knebel des Thermostats auf die gewählte Gartemperatur.
- Die gelbe Kontrolllampe leuchtet auf.
- Die gelbe Kontrolllampe erlischt, wenn die gewählte Temperaturstufe erreicht ist.

### Ausschalten

- Drehen Sie den Thermostatknebel auf "0".

### 14. STILLSTANDZEITEN

Gehen Sie vor einem geplanten Stillstand des Gerätes wie folgt vor:

- Reinigen Sie das Gerät gründlich.
- Wischen Sie sämtliche Edelstahlflächen mit einem leicht mit Vaselineöl getränkten Tuch ab, um einen Schutzfilm aufzubringen.
- Lassen Sie die Deckel geöffnet.
- Schließen Sie die Hähne und schalten Sie den Hauptschalter der Stromversorgung aus.

Gehen Sie nach einer längeren Stillstandzeit des Geräts wie folgt vor:

- Kontrollieren Sie das Gerät, bevor Sie es wieder in Betrieb nehmen.
- Setzen Sie die Elektrogeräte für wenigstens 60 Minuten bei Mindesttemperatur in Betrieb.

# Reinigungsanleitungen

---

## REINIGUNGSHINWEISE

**Der Gerätehersteller ist nicht haftbar für eventuelle Schäden, die durch Missachtung der nachstehenden Pflichten verursacht werden.**

- Bei Elektrogeräten vor jedem Eingriff unbedingt den Netzstecker ziehen, sofern vorhanden.
- Reinigen Sie die Außenflächen aus gebürstetem Edelstahl, die Flächen der Garbecken und der Kochplatten täglich.
- Beauftragen Sie einen autorisierten Techniker mindestens zwei Mal im Jahr mit der Reinigung des Geräteinneren.
- Waschen Sie das Gerät nicht mit Spritzwasser oder Hochdruckwasserstrahlen oder Dampfreinigern.
- Reinigen Sie den Boden oder die Stellfläche unter dem Gerät nicht mit aggressiven Reinigungsmitteln.

## MATTIERTE EDELSTAHLFLÄCHEN

- Reinigen Sie die Flächen mit einem Tuch oder Schwamm und verwenden Sie dazu Wasser und handelsübliche, nicht scheuernde Reiniger. Wischen Sie mit dem Tuch in Schliffrichtung. Mehrmals nachspülen und anschließend sorgfältig abtrocknen.
- Keine Scheuerschwämme oder anderen Metallgegenstände verwenden.
- Verwenden Sie keine chlorhaltigen Produkte.
- Verwenden Sie keine spitzen Gegenstände, die Kratzer oder Schäden an den Oberflächen verursachen könnten.

## GARBECKEN

- Bringen Sie zur Reinigung der Becken das Wasser zum Kochen und fügen Sie nach Bedarf entfettende Produkte zu.
- Entfernen Sie mögliche Kalksteinablagerungen mit den entsprechenden Produkten.

# Wartungsanweisungen

---

## **HINWEISE FÜR DEN WARTUNGSTECHNIKER**

**Der Gerätehersteller ist nicht haftbar für eventuelle Schäden, die durch Missachtung der nachstehenden Pflichten verursacht werden.**

- Lesen Sie diese Anleitung aufmerksam durch. Sie enthält wichtige Hinweise zur Installations-, Gebrauchs- und Wartungssicherheit des Geräts.
- Bei Elektrogeräten vor jedem Eingriff unbedingt den Netzstecker ziehen, sofern vorhanden.
- Installation, Umstellung auf eine andere Gasart und Wartung des Geräts sind durch qualifiziertes und vom Hersteller autorisiertes Personal entsprechend den einschlägigen Sicherheitsbestimmungen und unter Befolgung dieser Anleitung vorzunehmen.
- Gerätemodell feststellen. Das Modell ist auf der Verpackung und auf dem Typenschild des Gerätes vermerkt.
- Installieren Sie das Gerät nur in gut belüfteten Räumen.
- Verdecken Sie die am Gerät vorhandenen Belüftungsschlitze und Auslassöffnungen nicht.
- Nehmen Sie keine unerlaubten Änderungen an den Geräteteilen vor.

## **INBETRIEBNAHME**

Überprüfen Sie nach der Installation, der Anpassung an eine andere Gasart oder nach Wartungseingriffen den Gerätebetrieb. Bei Auftreten von Betriebsstörungen schlagen Sie bitte im nachfolgenden Abschnitt „Abhilfe bei Betriebsstörungen“ nach.

## **ELEKTROGERÄTE**

Setzen Sie das Gerät entsprechend den Gebrauchsanleitungen und -hinweisen im Kapitel „GEBRAUCHSANLEITUNGEN“ in Betrieb und kontrollieren Sie:

- die Stromwerte jeder Phase.
- das vorschriftsmäßige Einschalten der Heizelemente.

## **15. ABHILFE BEI BETRIEBSSTÖRUNGEN**

### **MULTI-KIPPBRATPFANNE**

**Das Gerät heizt nicht.**

Mögliche Ursachen:

- Der Thermostat des Temperaturreglers ist defekt.
- Die Heizelemente sind defekt.
- Der Sicherheitsthermostat wurde ausgelöst.

**Die Heizleistung lässt sich nicht regulieren.**

Mögliche Ursachen:

- Der Thermostat des Temperaturreglers ist defekt.

## **16. ERSATZ VON BAUTEILEN**

### **HINWEISE FÜR DEN ERSATZ VON BAUTEILEN**

- Bei Elektrogeräten vor jedem Eingriff unbedingt den Netzstecker ziehen, sofern vorhanden.
- Stellen Sie nach dem Ersatz einer Komponente des Stromkreises ihren korrekten Anschluss an die Verkabelung sicher.

## **MULTI-KIPPBRATPFANNE**

### **Ersatz des Heizelements und der Kontrolllampe**

- Bedienfeld entfernen.
- Das Teil ausbauen und ersetzen.
- Sämtliche Teile wieder einbauen. In umgekehrter Reihenfolge im Vergleich zum Ausbau vorgehen.

### **Ersatz des Betriebs- und des Sicherheitsthermostats**

- Bedienfeld entfernen.
- Nehmen Sie die Kugel aus ihrem Sitz am Becken.
- Das Teil ausbauen und ersetzen.
- Sämtliche Teile wieder einbauen. In umgekehrter Reihenfolge im Vergleich zum Ausbau vorgehen.

## **17. REINIGUNG DER INNEREN GERÄTETEILE**

- Kontrollieren Sie den Zustand der inneren Geräteteile.
- Entfernen Sie die Rückstände etwaiger Unreinheiten.
- Prüfen und reinigen Sie das Wrasenabzugssystem.

## **18. HAUPTKOMPONENTEN**

### **ELEKTRISCHE BAIN-MARIE**

- Betriebsthermostat
- Sicherheitsthermostat
- Heizelement
- Kontrolllampe









# Index

---

<b>Dispositifs de Protection Individuels</b>	<b>35</b>
<b>Risques résiduels</b>	<b>36</b>
<hr/>	
<b>Informations générales</b>	<b>37</b>
1. CARACTÉRISTIQUES DE L'APPAREIL	37
2. AVERTISSEMENTS GÉNÉRAUX	37
AVERTISSEMENTS POUR L'INSTALLATEUR	37
AVERTISSEMENTS POUR L'UTILISATEUR	37
AVERTISSEMENTS POUR L'AGENT DE MAINTENANCE	38
AVERTISSEMENTS POUR LE NETTOYAGE	38
4. ÉLIMINATION DE L'EMBALLAGE ET DE L'APPAREIL	38
5. RISQUES LIÉS AU BRUIT	38
<hr/>	
<b>Instructions pour l'installation</b>	<b>39</b>
AVERTISSEMENTS POUR L'INSTALLATEUR	39
6. NORMES ET TEXTES DE LOI DE RÉFÉRENCE	39
7. MANUTENTION	39
8. DÉBALLAGE	39
9. MISE EN PLACE	39
11. RACCORDEMENTS	39
13. MISE EN SERVICE	40
<hr/>	
<b>Instructions pour l'utilisation</b>	<b>41</b>
AVERTISSEMENTS POUR L'UTILISATEUR	41
14. PÉRIODES D'INACTIVITÉ	42
<hr/>	
<b>Instructions pour le nettoyage</b>	<b>42</b>
AVERTISSEMENTS POUR LE NETTOYAGE	42
<hr/>	
<b>Instructions pour l'entretien</b>	<b>43</b>
AVERTISSEMENTS POUR L'AGENT DE MAINTENANCE	43
MISE EN SERVICE	43
15. RÉOLUTION DES PANNES	43
MULTI-PURPOSE APPLIANCE .....	43
16. REMPLACEMENT DE PIÈCES	43
AVERTISSEMENTS POUR LE REMPLACEMENT DE PIÈCES	43
MULTI-PURPOSE APPLIANCE .....	43
17. NETTOYAGE DES PIÈCES INTERNES	43
18. PIÈCES PRINCIPALES	43
MULTI-PURPOSE APPLIANCE .....	43

## Dispositifs de Protection Individuels

Le tableau ci-dessous récapitule les Dispositifs de Protection Individuels (DPI) à porter pendant toutes les interventions sur l'appareil.

PHASE	Vêtement de Protection	Chaussures de Sécurité	Gants	Lunettes	Protections auditives	Masque	Casque
							
Transport		X					
Manutention		X					
Déballage		X					
Montage		X					
Utilisation Ordinaire	X	X	X (*)				
Réglages		X					
Nettoyage Ordinaire		X					
Nettoyage Exceptionnel		X	X				
Maintenance		X	X (*)				
Démontage		X					
Démolition		X					

X	DPI PRÉVU
	DPI DISPONIBLE OU À UTILISER SI NÉCESSAIRE
	DPI NON PRÉVU

(\*) Les gants portés pendant l'utilisation ordinaire et la maintenance doivent assurer la protection thermique des mains quand l'opérateur touche les pièces de l'appareil ou les moyens de cuisson à haute température (huile, eau, vapeur...).

Nous rappelons que le défaut d'utilisation des Dispositifs de Protection Individuels par les opérateurs, les techniciens spécialisés et les employés chargés de l'utilisation de l'appareil peut les exposer à des risques chimiques et sanitaires.

## Risques résiduels

La machine signale les risques qui n'ont pas été entièrement éliminés en phase de projet ou par l'installation de protections spécifiques.

Pour une bonne information des clients, nous indiquons ci-dessous les risques résiduels qui existent sur la machine : il s'agit de comportements incorrects qui sont strictement interdits.

RISQUES RÉSIDUELS	SITUATION DANGEREUSE	AVERTISSEMENT
<b>Glissade et chute</b>	L'opérateur peut glisser si le sol est mouillé ou sale.	Pendant l'utilisation de l'appareil, porter des Dispositifs de Protection Individuels antidérapants.
<b>Brûlure</b>	L'opérateur touche volontairement une pièce de l'appareil.	Pendant l'utilisation de l'appareil, porter les Dispositifs de Protection Individuels contre les brûlures.
<b>Brûlure</b>	L'opérateur touche volontairement des liquides de cuisson à haute température (huile, eau, vapeur, ...).	Pendant l'utilisation de l'appareil, porter les Dispositifs de Protection Individuels contre les brûlures.
<b>Électrocution</b>	Contact avec les pièces électriques sous tension pendant les opérations de maintenance exécutées avec l'armoire électrique sous tension. L'opérateur intervient (avec un outil électrique ou sans couper l'alimentation de la machine) couché par terre sur le sol mouillé.	La maintenance de l'appareil doit être confiée exclusivement à des opérateurs qualifiés, équipés de Dispositifs de Protection Individuels contre l'électrocution.
<b>Électrocution</b>	Électrocution provoquée par un dysfonctionnement de l'installation de mise à la terre ou des dispositifs de protection électriques.	Installer en amont de l'appareil des dispositifs de protection conformes aux normes en vigueur.
<b>Chute de hauteur</b>	L'opérateur intervient en haut de la machine en utilisant des moyens d'accès inadaptés (par ex. : avec une échelle ou en grim pant sur la machine).	Ne pas intervenir sur la machine en utilisant des moyens d'accès inadaptés (par ex. : avec une échelle ou en grim pant sur la machine).
<b>Basculement des charges</b>	Manutention de l'appareil ou d'une de ses pièces sans les moyens adaptés.	Pendant la maintenance de l'appareil ou de l'emballage, utiliser des accessoires ou des systèmes de levage adaptés.
<b>Risque chimique</b>	L'opérateur entre en contact avec des substances chimiques (par ex. : détergent, détartrant, etc.).	Utiliser des mesures de sécurité appropriées. Consulter toujours les fiches de sécurité et l'étiquetage du produit utilisé. Utiliser les Dispositifs de Protection Individuels conseillés par les fiches de sécurité.
<b>Coupures</b>	Il existe un risque de coupure sur les pièces intérieures du châssis de la machine pendant les interventions de maintenance.	La maintenance doit être exécutée uniquement par du personnel qualifié, équipé des Dispositifs de Protection Individuels (gants de sécurité couvrant l'avant-bras contre les coupures).
<b>Écrasement</b>	Il existe un risque d'écrasement des doigts et de la main pendant la maintenance des pièces mobiles.	La maintenance doit être confiée exclusivement à des opérateurs qualifiés, équipés de Dispositifs de Protection Individuels (gants).
<b>Ergonomique</b>	L'opérateur intervient sur l'appareil sans les Dispositifs de Protection Individuels requis.	Pour intervenir sur l'appareil, l'opérateur doit porter les Dispositifs de Protection Individuels.

# Informations générales

---

Ce chapitre donne des informations générales dont les utilisateurs de ce manuel doivent prendre connaissance. Les informations spécifiques destinées aux différents utilisateurs du manuel figurent dans les chapitres suivants (INSTRUCTIONS POUR .... “ ).

## 1. CARACTÉRISTIQUES DE L'APPAREIL

- La plaque signalétique de l'appareil se trouve à l'intérieur du panneau de commande.
- Le modèle et le numéro de série de l'appareil se trouvent également sur les bordereaux et sur l'emballage.

## 2. AVERTISSEMENTS GÉNÉRAUX

**Le fabricant de l'appareil décline toute responsabilité concernant les dommages liés à la non-observation des consignes suivantes.**

### AVERTISSEMENTS POUR L'INSTALLATEUR

- Lire ce manuel attentivement. Il donne des informations importantes pour l'installation, l'utilisation et l'entretien de l'appareil en sécurité.
- L'installation, la conversion à un autre type de gaz et l'entretien de l'appareil doivent être effectués par des installateurs qualifiés et agréés par le fabricant, conformément aux normes de sécurité en vigueur et aux consignes données dans ce manuel.
- Repérer le modèle d'appareil. Le modèle est indiqué sur l'emballage et sur la plaque signalétique de l'appareil.
- Installer l'appareil impérativement dans un local suffisamment aéré.
- Ne pas obstruer les bouches d'aération et d'évacuation de l'appareil.
- Ne pas modifier les composants de l'appareil.
- Ces appareils sont destinés à des applications commerciales, en particulier dans les cuisines de restaurant, les cantines, les hôpitaux et les commerces, boulangeries, boucheries, etc., mais ne doivent pas être utilisés pour la production de masse continue d'aliments.

### AVERTISSEMENTS POUR L'UTILISATEUR

- Lire ce manuel attentivement. Il donne des informations importantes pour l'installation, l'utilisation et l'entretien de l'appareil en sécurité.
- Conserver ce manuel dans un endroit sûr et connu afin de pouvoir le consulter pendant toute la durée de vie utile de l'appareil.
- L'installation, la conversion à un autre type de gaz et l'entretien de l'appareil doivent être effectués par des installateurs qualifiés et agréés

par le fabricant, conformément aux normes de sécurité en vigueur et aux consignes données dans ce manuel.

- Pour l'assistance, s'adresser uniquement aux centres techniques agréés par le fabricant et exiger des pièces détachées d'origine.
- Faire contrôler et entretenir l'appareil au moins deux fois par an. Il est conseillé de souscrire un contrat d'entretien.
- Cet appareil est destiné à un usage professionnel et doit donc être utilisé par du personnel formé.
- L'appareil est destiné à la cuisson d'aliments comme indiqué dans les avertissements. Toute autre utilisation est impropre.
- Éviter de faire marcher l'appareil à vide pendant de longues périodes. Préchauffer l'appareil juste avant de l'utiliser.
- Surveiller l'appareil pendant son fonctionnement.
- En cas de panne ou de dysfonctionnement de l'appareil, fermer le robinet d'arrêt du gaz et/ou désactiver l'interrupteur général d'alimentation électrique installés en amont de l'appareil.
- Procéder au nettoyage conformément aux instructions données dans le chapitre «INSTRUCTIONS POUR LE NETTOYAGE».
- Ne pas stocker de substances inflammables à proximité de l'appareil. RISQUE D'INCENDIE.
- Ne pas obstruer les bouches d'aération et d'évacuation de l'appareil.
- Ne pas modifier les composants de l'appareil.
- Refermer les portes et les tiroirs après l'utilisation.

# Informations générales

---

## **AVERTISSEMENTS POUR L'AGENT DE MAINTENANCE**

- Lire ce manuel attentivement. Il donne des informations importantes pour l'installation, l'utilisation et l'entretien de l'appareil en sécurité.
- L'installation, la conversion à un autre type de gaz et l'entretien de l'appareil doivent être effectués par des installateurs qualifiés et agréés par le fabricant, conformément aux normes de sécurité en vigueur et aux consignes données dans ce manuel.
- Repérer le modèle d'appareil. Le modèle est indiqué sur l'emballage et sur la plaque signalétique de l'appareil.
- Installer l'appareil impérativement dans un local suffisamment aéré.
- Ne pas obstruer les bouches d'aération et d'évacuation de l'appareil.
- Ne pas modifier les composants de l'appareil.

## **AVERTISSEMENTS POUR LE NETTOYAGE**

- Nettoyer tous les jours les surfaces extérieures en acier inox poli, les surfaces des cuves de cuisson, la surface des plaques de cuisson.
- Faire nettoyer les pièces internes de l'appareil au moins deux fois par an par un technicien agréé.
- Ne pas laver l'appareil avec un jet d'eau direct, un appareil à haute pression ou un nettoyeur à vapeur.
- Ne pas utiliser de produits corrosifs pour nettoyer le sol ou le plan de travail sous l'appareil.

## **3. DISPOSITIFS DE SÉCURITÉ ET DE CONTRÔLE**

### **THERMOSTAT DE SÉCURITÉ**

**Le fabricant de l'appareil décline toute responsabilité en**

**cas de dommages dus à la non-observation des impératifs qui suivent.**

- Un thermostat de sécurité à rétablissement manuel qui coupe le chauffage lorsque la température de service dépasse celle maximum admise est monté dans l'appareil.
- Pour rétablir le fonctionnement de l'appareil appuyer sur le bouton de rétablissement du thermostat. Cette opération peut être effectuée uniquement par un technicien qualifié et agréé

## **4. ÉLIMINATION DE L'EMBALLAGE ET DE L'APPAREIL**

### **EMBALLAGE**

L'emballage est réalisé avec des matériaux écocompatibles. Les éléments en matière plastique recyclable sont les suivants :

- la couverture transparente et les sachets du manuel d'instructions (en polyéthylène – PE).
- les feuillards (en polypropylène – PP).

### **APPAREIL**

L'appareil est composé de matériaux métalliques recyclables qui représentent plus de 90 % de son poids (acier inox, tôle d'aluminium, cuivre, etc. etc.). L'appareil doit être mis au rebut conformément à la réglementation en vigueur.

- Ne pas abandonner dans l'environnement.
- Le rendre inutilisable avant son élimination.

## **5. RISQUES LIÉS AU BRUIT**

- Lors des émissions de bruit aérien, le niveau de pression sonore pondéré A est inférieur à 70 dB(A).

# Instructions pour l'installation

## AVERTISSEMENTS POUR L'INSTALLATEUR

Le fabricant de l'appareil décline toute responsabilité concernant les dommages liés à la non-observation des consignes suivantes.

- Lire ce manuel attentivement. Il donne des informations importantes pour l'installation, l'utilisation et l'entretien de l'appareil en sécurité.
- L'installation, la conversion à un autre type de gaz et l'entretien de l'appareil doivent être effectués par des installateurs qualifiés et agréés par le fabricant, conformément aux normes de sécurité en vigueur et aux consignes données dans ce manuel.
- Repérer le modèle d'appareil. Le modèle est indiqué sur l'emballage et sur la plaque signalétique de l'appareil.
- Installer l'appareil impérativement dans un local suffisamment aéré.
- Ne pas obstruer les bouches d'aération et d'évacuation de l'appareil.
- Ne pas modifier les composants de l'appareil.

## 6. NORMES ET TEXTES DE LOI DE RÉFÉRENCE

Installer l'appareil conformément aux normes de sécurité en vigueur.

1 Installer l'appareil conformément à la norme EN1717 et à la réglementation de l'eau en vigueur.

## 7. MANUTENTION

Les symboles d'avertissement imprimés sur l'emballage représentent les consignes à respecter pour exécuter la manutention sans endommager l'appareil. Pour exécuter la manutention, il est obligatoire d'utiliser des moyens adaptés. Si on utilise des moyens de levage, par exemple, des chariots élévateurs à fourches ou des engins similaires, vérifier la stabilité de l'appareil.

## 8. DÉBALLAGE

Contrôler l'état de l'emballage et demander au transporteur d'inspecter la marchandise en cas de dommages évidents.

- Enlever l'emballage.
- Enlever la pellicule qui protège les panneaux extérieurs et intérieurs. Éliminer les résidus de colle avec un solvant adapté.

## 9. MISE EN PLACE

- Les dimensions générales de l'appareil et la position des branchements sont précisées sur le schéma d'installation au début de ce Manuel.
- L'appareil peut être installé soit individuellement, soit en combinaison avec d'autres appareils de la même gamme de produits.
- L'appareil n'est pas conçu pour une installation intégrée.
- Placer l'appareil à au moins 10 cm des murs adjacents. Cette distance peut être réduite en présence de murs non combustibles ou calorifugés.

## MONTAGE DE L'APPAREIL SANS SOCLE

Suivre les instructions fournies avec le type de support utilisé.

## UNION DE PLUSIEURS APPAREILS

- Placer les appareils côte à côte et ajuster les bords supérieurs à la même hauteur.

- Réunir les appareils à l'aide d'un raccord-union disponible sur demande.

## 11. RACCORDEMENTS

La position et la dimension des raccordements sont précisées sur le schéma d'installation qui figure au début de ce manuel.

## BRANCHEMENT ÉLECTRIQUE

Vérifier si l'appareil est étudié pour fonctionner à la tension et à la fréquence auxquelles il sera alimenté. Contrôler la plaque signalétique de l'appareil.

Le symbole  signifie :  
**ATTENTION ! TENSION DANGEREUSE.**

- Pour assurer la coupure omnipolaire du réseau, installer en amont de l'appareil, dans un endroit facilement accessible, un interrupteur ayant une puissance adaptée. La distance d'ouverture des contacts doit permettre une coupure complète, conforme à la catégorie de surtension III et aux règles d'installation. Le courant de fuite maximum admis est de 1 mA/kW.
- Pour le branchement, utiliser un câble en caoutchouc flexible protégé par une gaine, résistant à l'huile, de type H05RN-F ou H07RN-F. Pour connaître la section du câble, consulter le tableau des caractéristiques techniques.
- Brancher le câble d'alimentation au bornier comme l'indique le schéma électrique joint à l'appareil.
- Bloquer le câble d'alimentation avec le serre-câble.
- Protéger le cordon d'alimentation extérieur de l'appareil avec un tube métallique ou en plastique dur.
- Si le cordon d'alimentation est endommagé, il doit être remplacé par le fabricant, par son service après-vente ou par une personne qualifiée afin de respecter les règles de sécurité.

## MISE À LA TERRE ET NOEUD ÉQUIPOTENTIEL

Brancher l'appareil à une prise de terre efficace. Relier le

conducteur de terre à la borne portant le symbole , située à côté du bornier d'arrivée de la ligne.

Relier la structure métallique de l'appareil sous tension à un noeud équipotentiel.

Relier le conducteur à la borne qui porte le symbole  à l'extérieur du fond.

Ce symbole indique que l'appareil doit être intégré à un système équipotentiel conforme aux normes en vigueur.

## RACCORDEMENT AU RÉSEAU HYDRIQUE

Alimenter l'appareil avec de l'eau potable.

- Installer un filtre mécanique et un robinet d'arrêt en amont de l'appareil, dans un endroit facilement accessible.
- Éliminer les dépôts ferreux des tubes de raccordement avant de relier le filtre et l'appareil.
- Fermer les raccords non reliés avec un bouchon étanche.
- Après le branchement, vérifier qu'il n'y a pas de fuite

## Instructions pour l'installation

---

- au niveau du raccord.
- Raccordement de l'eau chaude : la température de l'eau ne doit pas dépasser 60° C.
- La pression d'alimentation de l'eau doit être comprise entre 150 kPa et 300 kPa. Utiliser un réducteur si la pression d'alimentation est supérieure à la pression maximale indiquée.
- Le raccord de l'appareil au réseau d'eau doit être permanent : ne pas utiliser un kit de connexion séparable.

### **RACCORDEMENT À L'ÉVACUATION DES EAUX USÉES**

Les conduits d'évacuation doivent être réalisés dans des matériaux résistant à une température 100 °C. La vapeur produite par l'évacuation de l'eau chaude ne doit pas atteindre le fond de l'appareil. Prévoir un puisard siphonné et grillagé sous le robinet d'évacuation des eaux des marmites et en face des braisières.

### **13. MISE EN SERVICE**

Consulter le chapitre INSTRUCTIONS POUR L'ENTRETIEN.

## Instructions pour l'utilisation

---

### **AVERTISSEMENTS POUR L'UTILISATEUR**

**Le fabricant de l'appareil décline toute responsabilité concernant les dommages liés à la non-observation des consignes suivantes.**

- Lire ce manuel attentivement. Il donne des informations importantes pour l'installation, l'utilisation et l'entretien de l'appareil en sécurité.
- Conserver ce manuel dans un endroit sûr et connu afin de pouvoir le consulter pendant toute la durée de vie utile de l'appareil.
- L'installation, la conversion à un autre type de gaz et l'entretien de l'appareil doivent être effectués par des installateurs qualifiés et agréés par le fabricant, conformément aux normes de sécurité en vigueur et aux consignes données dans ce manuel.
- Pour l'assistance, s'adresser uniquement aux centres techniques agréés par le fabricant et exiger des pièces détachées d'origine.
- Faire contrôler et entretenir l'appareil au moins deux fois par an. Il est conseillé de souscrire un contrat d'entretien.
- Cet appareil est destiné à un usage professionnel et doit donc être utilisé par du personnel formé.
- L'appareil est destiné à la cuisson d'aliments comme indiqué dans les avertissements. Toute autre utilisation est impropre.
- Éviter de faire marcher l'appareil à vide pendant de longues périodes. Préchauffer l'appareil juste avant de l'utiliser.
- Surveiller l'appareil pendant son fonctionnement.
- En cas de panne ou de

dysfonctionnement de l'appareil, fermer le robinet d'arrêt du gaz et/ ou désactiver l'interrupteur général d'alimentation électrique installés en amont de l'appareil.

- Procéder au nettoyage conformément aux instructions données dans le chapitre «INSTRUCTIONS POUR LE NETTOYAGE».
- Ne pas stocker de substances inflammables à proximité de l'appareil. RISQUE D'INCENDIE.
- Ne pas obstruer les bouches d'aération et d'évacuation de l'appareil.
- Ne pas modifier les composants de l'appareil.
- Il est conseillé de porter des équipements personnels de protection ; risque de renversement d'aliments très chauds.
- Pendant le fonctionnement de l'appareil, le sol qui l'entoure peut devenir glissant ; être attentif et utiliser les moyens appropriés pour éviter les chutes.
- Exécuter la manutention des accessoires (par ex. cocottes) et des pièces mobiles de l'appareil avec la plus grande attention, prendre une position correcte.
- Ces appareils sont destinés à des applications commerciales, en particulier dans les cuisines de restaurant, les cantines, les hôpitaux et les commerces, boulangeries, boucheries, etc., mais ne doivent pas être utilisés pour la production de masse continue d'aliments.

### **UTILISATION DE LA MULTIPLE**

#### **AVERTISSEMENTS**

- L'appareil est destiné à la cuisson directe d'aliments (cuis-son au court-bouillon, potages, biftecks, steaks hachés, pois-sons, légumes, etc.).



## Instructions pour l'utilisation

---

- a plaque de cuisson ne doit pas être utilisée pour chauffer ou cuire directement des aliments en posant dessus des cas-seroles, des poêles, des récipients, etc.
- Ne pas utiliser l'appareil comme friteuse, car la température du fond de la cuve peut dépasser 230°C et l'huile peut prendre feu.
- En fin de journée, nettoyer soigneusement la cuve pour éviter la formation de dépôts corrosifs à l'intérieur.
- L'appareil mod. M40 a une zone de cuisson unecuvette avec capacité maximale de 13lt. L'appareil mod. M60 a 2 zones de cuissons unecuvette avec capacité maximale de 22lt

### ALLUMAGE ET EXTINCTION DU CHAUFFAGE

La manette de commande du thermostat offre les positions d'utilisation suivantes :

0 Éteint

50 Température de cuisson minimum

100-200 Températures intermédiaires

300 Température maximum

### Allumage

- Tourner la manette du thermostat sur la position correspondant à la température de cuisson choisie.
- Le voyant jaune s'allume.
- Le voyant jaune s'éteint pour indiquer que la température choisie est atteinte.

### Extinction

- Tourner la manette du thermostat sur la position « 0 ».

### 14. PÉRIODES D'INACTIVITÉ

Pour préparer une période d'inactivité de l'appareil, procéder de la façon suivante :

- Nettoyer l'appareil à fond.
- Passer un chiffon légèrement imbibé d'huile de vaseline sur toutes les surfaces en acier inox pour former une fine couche de protection.
- Laisser les couvercles ouverts.
- Fermer les robinets et désactiver l'interrupteur général de l'alimentation électrique.

Après une période d'inactivité prolongée, procéder de la façon suivante.

- Contrôler l'appareil avant de le réutiliser.
- Faire fonctionner les appareils électriques à la température minimum pendant au moins 60 minutes.

## Instructions pour le nettoyage

---

### AVERTISSEMENTS POUR LE NETTOYAGE

**Le fabricant de l'appareil décline toute responsabilité concernant les dommages liés à la non-observation des consignes suivantes.**

- Avant toute opération, débrancher l'appareil s'il est sous tension.
- Nettoyer tous les jours les surfaces extérieures en acier inox poli, les surfaces des cuves de cuisson, la surface des plaques de cuisson.
- Faire nettoyer les pièces internes de l'appareil au moins deux fois par an par un technicien agréé.
- Ne pas laver l'appareil avec un jet d'eau direct, un appareil à haute pression ou un nettoyeur à vapeur.
- Ne pas utiliser de produits corrosifs pour nettoyer le sol ou le plan de travail sous l'appareil.

### SURFACES POLIES EN ACIER INOXYDABLE

- Nettoyer les surfaces avec un chiffon ou une éponge en utilisant de l'eau et des produits nettoyants non abrasifs. Passer le chiffon dans le sens du polissage. Rincer souvent et sécher soigneusement.
- Ne pas utiliser de tampons à récurer ni d'autres objets en fer.
- Ne pas utiliser de produits chimiques contenant du chlore.
- Ne pas utiliser d'objets pointus qui pourraient rayer ou abîmer la surface.

### CUVES DE CUISSON

- Nettoyer les cuves en portant l'eau à ébullition et en ajoutant des produits dégraissants.
- Enlever les dépôts de calcaire avec des produits adaptés.

# Instructions pour l'entretien

## **AVERTISSEMENTS POUR L'AGENT DE MAINTENANCE**

**Le fabricant de l'appareil décline toute responsabilité concernant les dommages liés à la non-observation des consignes suivantes.**

- Lire ce manuel attentivement. Il donne des informations importantes pour l'installation, l'utilisation et l'entretien de l'appareil en sécurité.
- Avant toute opération, débrancher l'appareil s'il est sous tension.
- L'installation, la conversion à un autre type de gaz et l'entretien de l'appareil doivent être effectués par des installateurs qualifiés et agréés par le fabricant, conformément aux normes de sécurité en vigueur et aux consignes données dans ce manuel.
- Repérer le modèle d'appareil. Le modèle est indiqué sur l'emballage et sur la plaque signalétique de l'appareil.
- Installer l'appareil impérativement dans un local suffisamment aéré.
- Ne pas obstruer les bouches d'aération et d'évacuation de l'appareil.
- Ne pas modifier les composants de l'appareil.

## **MISE EN SERVICE**

Après l'installation, l'adaptation à un autre type de gaz ou de interventions d'entretien, vérifier le fonctionnement de l'appareil.

En cas de dysfonctionnements, consulter le paragraphe ci-après «Résolution des dysfonctionnements».

## **APPAREILS ÉLECTRIQUES**

Mettre l'appareil en marche en respectant les consignes et les avertissements pour l'utilisation données au chapitre INSTRUCTIONS POUR L'UTILISATION et vérifier :

- les valeurs du courant à chaque phase
- que l'activation des résistances chauffantes est régulière.

## **15. RÉOLUTION DES PANNES**

### **MULTIPLE**

**L'appareil ne chauffe pas.**

Causes possibles:

- Le thermostat de réglage de la température est défectueux
- Les résistances sont défectueuses
- Le thermostat de sécurité s'est déclenché

**Le chauffage ne se règle pas.**

Causes possibles :

- Le thermostat de réglage de la température est défectueux.

## **16. REMPLACEMENT DE PIÈCES**

### **AVERTISSEMENTS POUR LE REMPLACEMENT DE PIÈCES**

- Couper l'alimentation électrique de l'appareil, si sous tension, avant toute opération
- Après avoir remplacé une pièce du circuit de gaz, vérifier qu'il n'y a aucune fuite sur les points de raccordement au circuit.
- Après le remplacement d'un composant du circuit électrique, vérifier qu'il est correctement relié au câblage

### **MULTIPLE**

**Remplacement de la résistance et du voyant.**

- Démonter le panneau de commandes.
- Démonter et remplacer la pièce.
- Remonter toutes les pièces. Effectuer les opérations de démontage dans l'ordre inverse.

**Remplacement du thermostat de travail et du thermostat de sécurité**

- Démonter le panneau de commandes.
- Sortir la boule de son logement fixé à la cuve.
- Démonter et remplacer la pièce.
- Remonter toutes les pièces. Effectuer les opérations de démontage dans l'ordre inverse.

## **17. NETTOYAGE DES PIÈCES INTERNES**

- Contrôler l'état des pièces se trouvant à l'intérieur de l'appareil
- Enlever la saleté s'étant éventuellement déposée
- Contrôler et nettoyer le système d'évacuation des fumées

## **18. PIÈCES PRINCIPALES**

### **MULTIPLE**

- Thermostat de travail
- Thermostat de sécurité
- Résistance
- Voyant







# Índice

---

<b>Equipos de Protección Personal</b>	<b>45</b>
<b>Riesgo residual</b>	<b>46</b>
<b>Información general</b>	<b>47</b>
1. DATOS DEL EQUIPO	47
2. ADVERTENCIAS GENERALES	47
ADVERTENCIAS PARA EL INSTALADOR	47
ADVERTENCIAS PARA EL USUARIO	48
ADVERTENCIAS PARA EL MANTENEDOR	48
ADVERTENCIAS PARA LA LIMPIEZA	48
4. ELIMINACIÓN DEL EMBALAJE Y DEL EQUIPO	48
5. RIESGOS DEBIDOS AL RUIDO	48
<b>Instrucciones de instalación</b>	<b>49</b>
ADVERTENCIAS PARA EL INSTALADOR	49
6. NORMAS Y LEYES DE REFERENCIA	49
7. DESPLAZAMIENTO	49
8. DESEMBALAJE	49
9. EMPLAZAMIENTO	49
11. CONEXIONES	49
13. PUESTA EN SERVICIO	50
<b>Instrucciones de uso</b>	<b>51</b>
ADVERTENCIAS PARA EL USUARIO	51
14. PERÍODOS DE INACTIVIDAD	52
<b>Instrucciones de limpieza</b>	<b>52</b>
ADVERTENCIAS PARA LA LIMPIEZA	52
<b>Instrucciones de mantenimiento</b>	<b>53</b>
ADVERTENCIAS PARA EL MANTENEDOR	53
PUESTA EN SERVICIO	53
15. SOLUCIÓN DE PROBLEMAS	53
MÚLTIPLE	53
16. SUSTITUCIÓN DE COMPONENTES	53
ADVERTENCIAS PARA LA SUSTITUCIÓN DE COMPONENTES	53
MÚLTIPLE	53
17. LIMPIEZA DE LAS PARTES INTERNAS	53
18. COMPONENTES PRINCIPALES	53
MÚLTIPLE	53

## Equipos de Protección Personal

A continuación aparece una tabla de recapitulación de los Equipos de Protección Personal (EPP) que se deben utilizar durante las distintas fases de vida de los aparatos.

FASE	Equipo de Protección	Calzado de Seguridad	Guantes	Gafas	Protectores auriculares	Máscara	Casco
							
Transporte		X					
Desplazamiento		X					
Desembalaje		X					
Montaje		X					
Uso Ordinario	X	X	X (*)				
Regulaciones		X					
Limpieza Ordinaria		X					
Limpieza Extraordinaria		X	X				
Mantenimiento		X	X (*)				
Desmontaje		X					
Desguace		X					

X	EPP PREVISTO
	EPP A DISPOSICIÓN O A UTILIZAR SI ES NECESARIO
	EPP NO PREVISTO

(\*) Los guantes durante el uso ordinario y el mantenimiento deben ser de tipo atérmico para proteger las manos en el momento en que el operador toca partes del aparato o elementos de cocción a alta temperatura (aceite, agua, vapor...).

Se recuerda que el no utilizar Equipos de Protección Personal por parte de operadores, técnicos especializados y encargados del uso de los equipos puede comportar una exposición a riesgos químicos y daños a la salud.

## Riesgo residual

La máquina presenta riesgos que no han sido eliminados completamente con el proyecto o con la instalación de protecciones.

Para la información completa del cliente, a continuación se indican los riesgos residuales existentes en la máquina: las situaciones peligrosas se crean con comportamientos incorrectos que están terminantemente prohibidos.

RIESGO RESIDUAL	SITUACIÓN PELIGROSA	ADVERTENCIA
<b>Resbalamiento o caída</b>	El operador puede resbalar por la presencia de agua o suciedad sobre el pavimento.	Durante el uso del aparato, utilizar Equipos de Protección Personal antideslizantes.
<b>Quemadura</b>	El operador toca intencionalmente partes del aparato.	Durante el uso del aparato, utilizar Equipos de Protección Personal atérmicos.
<b>Quemadura</b>	El operador toca intencionalmente elementos de cocción a alta temperatura (aceite, agua, vapor...).	Durante el uso del aparato, utilizar Equipos de Protección Personal atérmicos.
<b>Descarga eléctrica (Electrocución)</b>	Contacto con partes eléctricas bajo tensión durante las operaciones de mantenimiento realizadas con el cuadro eléctrico bajo tensión. El operador interviene (con una herramienta eléctrica o sin desactivar la alimentación de la máquina) acostado en el suelo con la superficie del pavimento mojada.	El mantenimiento del aparato debe ser realizado solamente por personal cualificado y dotado de Equipos de Protección Personal contra la electrocución.
<b>Descarga eléctrica (Electrocución)</b>	Electrocución causada por defecto de funcionamiento de la conexión a tierra o de los dispositivos de protección eléctricos.	Instalar aguas arriba del aparato dispositivos de protección conformes a los requisitos normativos vigentes.
<b>Caída desde lo alto</b>	El operador interviene en la máquina utilizando sistemas no adecuados para el acceso a la parte superior (ej.: subiéndose a la máquina o utilizando una escalera de mano).	No intervenir en la máquina utilizando sistemas no adecuados para el acceso a la parte superior (ej.: subiéndose a la máquina o utilizando una escalera de mano).
<b>Vuelco de cargas</b>	Desplazamiento del aparato o de una de sus partes sin medios adecuados.	Durante el desplazamiento del aparato o del embalaje, utilizar accesorios o sistemas de elevación adecuados.
<b>Químico</b>	El operador entra en contacto con sustancias químicas (ej.: detergente, desincrustante, etc.).	Aplicar medidas de seguridad adecuadas. Tomar como referencia las fichas de seguridad y las etiquetas del producto utilizado. Utilizar los Equipos de Protección Personal recomendados en las fichas de seguridad.
<b>Cortes</b>	Durante los trabajos de mantenimiento pueden ocurrir lesiones por corte con las partes internas del bastidor de la máquina.	El mantenimiento debe ser realizado solamente por personal cualificado y dotado de Equipos de Protección Personal (guantes anticorte y prendas que cubran el antebrazo).
<b>Aplastamiento</b>	El personal se puede aplastar los dedos o las manos al desplazar partes móviles.	El mantenimiento debe ser realizado solamente por personal cualificado y dotado de Equipos de Protección Personal (guantes).
<b>Ergonómico</b>	El operador interviene en el aparato sin los Equipos de Protección Personal necesarios.	El operador debe estar dotado de los Equipos de Protección Personal necesarios para intervenir en el aparato.

## Información general

---

En este capítulo se suministran informaciones generales que deben conocer todos los usuarios de este manual. Las informaciones específicas para cada usuario del manual figuran en los capítulos siguientes (“INSTRUCCIONES PARA ...”).

### 1. DATOS DEL EQUIPO

- La placa de datos del equipo está aplicada a la superficie interior del panel de mandos.
- El modelo y el número de serie del equipo figuran en las etiquetas y en el embalaje.

### 2. ADVERTENCIAS GENERALES

**El fabricante del equipo no asume ninguna responsabilidad por daños debidos a la inobservancia de las indicaciones siguientes.**

#### ADVERTENCIAS PARA EL INSTALADOR

- Leer atentamente este manual. Suministra información importante sobre la seguridad de instalación, uso y mantenimiento del equipo.
- La instalación, la conversión para otro tipo de gas y el mantenimiento del equipo deben ser efectuados por personal cualificado y autorizado por el fabricante, de conformidad con las normas de seguridad vigentes y con las instrucciones dadas en este manual.
- Observar de qué modelo es el equipo. El modelo está indicado en el embalaje y en la placa de datos del equipo.
- Instalar el equipo solamente en un local suficientemente aireado.
- No obstruir los orificios de entrada de aire y salida de humos del equipo.
- No alterar de ningún modo los componentes del equipo.
- Este tipo de aparato está destinado al uso en aplicaciones comerciales, como cocinas de restaurantes, comedores, hospitales y empresas comerciales, panaderías, carnicerías, etc., pero no está destinado a la producción de una masa continua de alimento.

#### ADVERTENCIAS PARA EL USUARIO

- Leer atentamente este manual. Suministra información importante sobre la seguridad de instalación, uso y mantenimiento del equipo.
- Guardar este manual en un lugar seguro y conocido para que pueda consultarse durante toda la vida útil del equipo.
- La instalación, la conversión para otro tipo de gas y el mantenimiento del equipo deben ser efectuados por

personal cualificado y autorizado por el fabricante, de conformidad con las normas de seguridad vigentes y con las instrucciones dadas en este manual.

- Para la asistencia, acudir sólo a centros técnicos autorizados por el fabricante y exigir el uso de repuestos originales.
- Hacer realizar el mantenimiento del equipo como mínimo dos veces al año. Se aconseja suscribir un contrato de mantenimiento.
- El equipo está destinado al uso profesional y debe ser utilizado por personal capacitado.
- El equipo ha sido diseñado para cocinar alimentos tal como se indica en las instrucciones de uso. Todo otro uso se considera inadecuado.
- No hacer funcionar el equipo en vacío durante mucho tiempo. Efectuar el precalentamiento inmediatamente antes del uso.
- Vigilar el equipo durante el funcionamiento.
- En caso de avería o fallo del equipo, cerrar la llave de paso del gas y/o desconectar el interruptor general de alimentación eléctrica, instalados antes del equipo.
- Efectuar la limpieza siguiendo las instrucciones del capítulo “INSTRUCCIONES PARA LA LIMPIEZA”.
- No dejar material inflamable cerca del equipo. PELIGRO DE INCENDIO.
- No obstruir los orificios de entrada de aire y salida de humos del equipo.
- No alterar de ningún modo los componentes del equipo.
- Cerrar las puertas y los cajones después del uso.

# Información general

---

## **ADVERTENCIAS PARA EL MANTENEDOR**

- Leer atentamente este manual. Suministra información importante sobre la seguridad de instalación, uso y mantenimiento del equipo.
- La instalación, la conversión para otro tipo de gas y el mantenimiento del equipo deben ser efectuados por personal cualificado y autorizado por el fabricante, de conformidad con las normas de seguridad vigentes y con las instrucciones dadas en este manual.
- Observar de qué modelo es el equipo. El modelo está indicado en el embalaje y en la placa de datos del equipo.
- Instalar el equipo solamente en un local suficientemente aireado.
- No obstruir los orificios de entrada de aire y salida de humos del equipo.
- No alterar de ningún modo los componentes del equipo.

## **ADVERTENCIAS PARA LA LIMPIEZA**

- Limpiar todos los días las superficies exteriores de acero inoxidable satinado, las cubas y las placas de cocción.
- Hacer limpiar el interior del equipo por un técnico autorizado, al menos dos veces al año.
- No lavar el equipo con chorros de agua directos o de alta presión o con limpiadores a vapor.
- No utilizar productos corrosivos para limpiar el suelo o la superficie sobre los que está colocado el equipo.

## **3. DISPOSITIVOS DE SEGURIDAD Y CONTROL**

### **TERMOSTATO DE SEGURIDAD**

El fabricante del equipo no asume ninguna responsabili-

dad por daños debidos a la inobservancia de las indicaciones siguientes.

- El equipo está dotado de un termostato de seguridad con rearme manual que interrumpe el calentamiento cuando la temperatura de funcionamiento supera el valor máximo permitido.
- Para restablecer el funcionamiento del equipo presionar el pulsador de rearme del termostato. Esta operación debe ser realizada exclusivamente por un técnico cualificado y autorizado

## **4. ELIMINACIÓN DEL EMBALAJE Y DEL EQUIPO**

### **EMBALAJE**

El embalaje está realizado con materiales compatibles con el medio ambiente. Los componentes de material plástico que deben reciclarse son:

- sobrecubierta transparente y bolsas del manual de instrucciones (polietileno - PE).
- flejes (polipropileno - PP).

### **EQUIPO**

El equipo está realizado en más del 90% de su peso con materiales metálicos reciclables (acero inoxidable, chapa aluminizada, cobre, etc. ).

Desechar el equipo conforme a las normas vigentes.

- No dejarlo en ningún sitio que no sea específico para tal fin.
- Inutilizarlo antes de desecharlo.

## **5. RIESGOS DEBIDOS AL RUIDO**

- El nivel de presión sonora ponderado A de las emisiones de ruido aéreo es inferior a 70 dB(A).

# Instrucciones de instalación

## ADVERTENCIAS PARA EL INSTALADOR

El fabricante del equipo no asume ninguna responsabilidad por daños debidos a la inobservancia de las indicaciones siguientes.

- Leer atentamente este manual. Suministra información importante sobre la seguridad de instalación, uso y mantenimiento del equipo.
- La instalación, la conversión para otro tipo de gas y el mantenimiento del equipo deben ser efectuados por personal cualificado y autorizado por el fabricante, de conformidad con las normas de seguridad vigentes y con las instrucciones dadas en este manual.
- Observar de qué modelo es el equipo. El modelo está indicado en el embalaje y en la placa de datos del equipo.
- Instalar el equipo solamente en un local suficientemente aireado.
- No obstruir los orificios de entrada de aire y salida de humos del equipo.
- No alterar de ningún modo los componentes del equipo.

## 6. NORMAS Y LEYES DE REFERENCIA

Instalar el equipo con arreglo a las normas de seguridad vigentes.  
Instalar el equipo con arreglo a las normas actuales en vigor.

## 7. DESPLAZAMIENTO

El embalaje tiene impresas advertencias sobre las prescripciones a respetar para que durante el desplazamiento el aparato no sufra daños. El aparato debe desplazarse exclusivamente con medios adecuados. Si se utilizan sistemas de elevación como carretillas elevadoras con horquillas o afines, asegurarse de que el aparato esté en equilibrio estable.

## 8. DESEMBALAJE

Controlar el estado en que se encuentra el embalaje y, en caso de daño evidente, solicitar al transportista la inspección de la mercancía.

- Retirar el embalaje.
- Quitar la película que protege los paneles externos e internos. Si quedan restos de adhesivo en los paneles, eliminarlos con un disolvente.

## 9. EMPLAZAMIENTO

- Las dimensiones totales del aparato y la posición de las conexiones figuran en el diagrama de instalación situado al principio de este manual.
- El aparato puede instalarse individualmente o en combinación con otros aparatos de la misma gama de productos.
- El aparato no es adecuado para instalación integrada.
- Coloque el aparato a una distancia mínima de 10 cm de las paredes adyacentes. Esta distancia puede reducirse en presencia de paredes no combustibles o con aislamiento térmico.

## MONTAJE DEL APARATO CON BASE

Seguir las instrucciones incluidas con el tipo de soporte escogido.

## UNIÓN DE VARIOS EQUIPOS

- Coloque los aparatos lado a lado y ajuste la parte superior de éstos a la misma altura.
- Una los aparatos con los recubrimientos especiales para uniones que se suministran bajo pedido.

## 11. CONEXIONES

La posición y el tamaño de las conexiones se indican en el esquema de instalación incluido al principio de este manual.

### CONEXIÓN A LA RED ELÉCTRICA

Controlar si el equipo está preparado para funcionar con la tensión y frecuencia de la red local. Leer estos valores en la placa de datos del equipo.

El símbolo  indica:

ATENCIÓN: TENSIÓN PELIGROSA.

- Instalar línea arriba del equipo, en un lugar al que se pueda acceder con facilidad, un interruptor que posea la capacidad adecuada, que garantice la desconexión omnipolar de la red y con una distancia de apertura entre los contactos que asegure la desconexión completa en las condiciones previstas para la categoría de sobretensión III de acuerdo con las normas de instalación. Se admite una corriente de dispersión máxima de 1mA/kW.
- Realizar la conexión con un cable de goma flexible apantallado de tipo H05RN-F o H07RN-F resistente al aceite. Para más información sobre la sección del cable, consultar la tabla de datos técnicos.
- Conectar el cable de alimentación a la regleta como se indica en el esquema eléctrico suministrado con el equipo.
- Bloquear el cable de alimentación con el prensacable.
- Proteger el cable de alimentación que queda fuera del equipo con un tubo metálico o de plástico rígido.
- Si el cable de alimentación está dañado, debe ser sustituido por el fabricante o por el servicio de asistencia técnica o por una persona con una calificación similar, para prevenir cualquier riesgo.

### CONEXIÓN A TIERRA Y AL PUNTO EQUIPOTENCIAL

Conectar los equipos eléctricos a una puesta a tierra eficaz.

Conectar el conductor de tierra al borne que lleva el símbolo , situado junto a la regleta de entrada de la línea.

Conectar la estructura metálica de los equipos eléctricos a un punto equipotencial.

Conectar el conductor al borne que tiene el símbolo , situado en la parte exterior del fondo.

Este símbolo indica que el equipo debe estar comprendido en un sistema equipotencial conectado según las modalidades establecidas por las normas vigentes.

### CONEXIÓN A LA RED DE AGUA

Alimentar el equipo con agua potable.



## Instrucciones de instalación

---

- Instalar en un punto anterior al equipo, que sea fácilmente accesible, un filtro mecánico y una llave de corte.
- Antes de conectar el filtro y el equipo, controlar que en el interior de los tubos no haya escorias ferrosas y limpiar si las hubiere.
- Cerrar con un tapón hermético las conexiones que no se utilicen.
- Una vez efectuada la conexión, verificar que no haya pérdidas en los puntos de unión.
- Conexión del agua caliente: la temperatura del agua no debe superar los 60°C.
- La presión de alimentación del agua debe estar comprendida entre 150kPa y 300kPa. Si la presión es superior a la máxima indicada, utilizar un reductor de presión.

- El aparato está destinado a conectarse de manera permanente a la red hídrica, no mediante una serie de uniones separable.

### **CONEXIÓN AL DESAGÜE**

Los conductos de desagüe se han de realizar con materiales resistentes a una temperatura de 100 °C. El fondo del equipo no ha de quedar expuesto al vapor producido por el vaciado del agua caliente. Realizar una arqueta en el suelo, con rejilla y sifón, debajo de la boca de descarga de las ollas y delante de las sartenes basculantes.

### **13. PUESTA EN SERVICIO**

Ver el capítulo "INSTRUCCIONES DE MANTENIMIENTO".

## Instrucciones de uso

---

### **ADVERTENCIAS PARA EL USUARIO**

**El fabricante del equipo no asume ninguna responsabilidad por daños debidos a la inobservancia de las indicaciones siguientes.**

- Leer atentamente este manual. Suministra información importante sobre la seguridad de instalación, uso y mantenimiento del equipo.
- Guardar este manual en un lugar seguro y conocido para que pueda consultarse durante toda la vida útil del equipo.
- La instalación, la conversión para otro tipo de gas y el mantenimiento del equipo deben ser efectuados por personal cualificado y autorizado por el fabricante, de conformidad con las normas de seguridad vigentes y con las instrucciones dadas en este manual.
- Para la asistencia, acudir sólo a centros técnicos autorizados por el fabricante y exigir el uso de repuestos originales.
- Hacer realizar el mantenimiento del equipo como mínimo dos veces al año. Se aconseja suscribir un contrato de mantenimiento.
- El equipo está destinado al uso profesional y debe ser utilizado por personal capacitado.
- El equipo ha sido diseñado para cocinar alimentos tal como se indica en las instrucciones de uso. Todo otro uso se considera inadecuado.
- No hacer funcionar el equipo en vacío durante mucho tiempo. Efectuar el precalentamiento inmediatamente antes del uso.
- Vigilar el equipo durante el funcionamiento.
- En caso de avería o fallo del equipo,

cerrar la llave de paso del gas y/o desconectar el interruptor general de alimentación eléctrica, instalados antes del equipo.

- Efectuar la limpieza siguiendo las instrucciones del capítulo "INSTRUCCIONES PARA LA LIMPIEZA".
- No dejar material inflamable cerca del equipo. PELIGRO DE INCENDIO.
- No obstruir los orificios de entrada de aire y salida de humos del equipo.
- No alterar de ningún modo los componentes del equipo.
- Se recomienda utilizar equipos de protección personal contra las salpicaduras de comida muy caliente.
- Durante el funcionamiento del equipo puede ocurrir que el pavimento alrededor se ponga resbaloso: prestar atención y utilizar equipos adecuados para evitar caídas.
- Prestar atención al desplazamiento de accesorios (ej. ollas) y partes móviles del aparato; asumir una postura correcta.
- Este tipo de aparato está destinado al uso en aplicaciones comerciales, como cocinas de restaurantes, comedores, hospitales y empresas comerciales, panaderías, carnicerías, etc., pero no está destinado a la producción de una masa continua de alimento.

### **USO DE LA PLACA DE COCCIÓN ELÉCTRICA**

#### **ADVERTENCIAS DE USO**

- El equipo está destinado a la cocción directa de alimentos (preparaciones con líquidos, chuletas, hamburguesas, pe-scado, verduras, etc.).

## Instrucciones de uso

---

- No apoyar ollas ni sartenes en la placa de cocción para ca-lentar o cocinar alimentos.
- No utilizar el equipo como freidora, puesto que la temperatu-ra en el fondo de la cuba supera los 230 ° C y el aceite puede prender fuego.
- Al fi nal de la jornada, limpiar cuidadosamente la cuba para evitar que se formen depósitos corrosivos en su interior.
- El modelo M40 tiene una zona de cocción concuba de capa-cidad maxima 13 litros.El modelo M60 tienes dos zonas de cocción concuba de capacidad maxima 22 litros.

### ENCENDIDO Y APAGADO DEL CALENTAMIENTO

El mando del termostato tiene las siguientes posiciones:

0 Apagado

50 Temperatura mínima

100-250 Temperaturas intermedias

300 Temperatura máxima

### Encendido

- Girar el mando del termostato a la posición correspondiente a la temperatura de cocción elegida. Se enciende el testigo amarillo.
- El apagado del testigo amarillo indica que se ha alcanzado la temperatura elegida.

### Apagado

- Girar el mando del termostato a la posición "0".

### 14. PERÍODOS DE INACTIVIDAD

Antes de un período de inactividad del equipo, efectuar las operaciones que se describen a continuación:

- Limpiar el equipo esmeradamente.
- Pasar por todas las superficies de acero inoxidable un paño humedecido en aceite de vaselina para formar una capa protectora.
- Dejar las tapas abiertas.
- Cerrar los grifos y apagar el interruptor general de alimentación eléctrica.

Después de un tiempo prolongado sin utilizar el equipo, proceder del siguiente modo:

- Controlar atentamente el equipo antes de volver a utilizarlo.
- Hacer funcionar los equipos eléctricos a la temperatura mínima durante 60 minutos como mínimo.

## Instrucciones de limpieza

---

### ADVERTENCIAS PARA LA LIMPIEZA

**El fabricante del equipo no asume ninguna responsabilidad por daños debidos a la inobservancia de las indicaciones siguientes.**

- Antes de efectuar cualquier operación en un equipo eléctrico, desconectarlo de la red de alimentación.
- Limpiar todos los días las superficies exteriores de acero inoxidable satinado, las cubas y las placas de cocción.
- Hacer limpiar el interior del equipo por un técnico autorizado, al menos dos veces al año.
- No lavar el equipo con chorros de agua directos o de alta presión o con limpiadores a vapor.
- No utilizar productos corrosivos para limpiar el suelo o la superficie sobre los que está colocado el equipo.

### SUPERFICIES DE ACERO INOXIDABLE SATINADO

- Limpiar las superficies mediante un paño o una esponja con agua y un detergente común no abrasivo. Pasar el paño en el sentido del satinado. Aclarar varias veces y secar por completo.
- No emplear estropajos ni otros objetos de hierro.
- No emplear productos químicos que contengan cloro.
- No utilizar objetos puntiagudos que puedan rayar o arruinar las superficies.

### CUBAS DE COCCIÓN

- Para limpiar las cubas, hacer hervir agua en ellas, si es necesario con un producto desengrasante.
- Quitar los depósitos de cal con un producto apropiado.

# Instrucciones de mantenimiento

---

## **ADVERTENCIAS PARA EL MANTENEDOR**

**El fabricante del equipo no asume ninguna responsabilidad por daños debidos a la inobservancia de las indicaciones siguientes.**

- Leer atentamente este manual. Suministra información importante sobre la seguridad de instalación, uso y mantenimiento del equipo.
- Antes de efectuar cualquier operación en un equipo eléctrico, desconectarlo de la red de alimentación.
- La instalación, la conversión para otro tipo de gas y el mantenimiento del equipo deben ser efectuados por personal cualificado y autorizado por el fabricante, de conformidad con las normas de seguridad vigentes y con las instrucciones dadas en este manual.
- Observar de qué modelo es el equipo. El modelo está indicado en el embalaje y en la placa de datos del equipo.
- Instalar el equipo solamente en un local suficientemente aireado.
- No obstruir los orificios de entrada de aire y salida de humos del equipo.
- No alterar de ningún modo los componentes del equipo.

## **PUESTA EN SERVICIO**

Después de la instalación, de la adaptación a otro tipo de gas o del mantenimiento, comprobar que el equipo funcione correctamente. Si se nota algún fallo, consultar el apartado siguiente "Solución de problemas".

## **EQUIPOS ELÉCTRICOS**

Encender el equipo como se indica en el capítulo "INSTRUCCIONES DE USO" y verificar:

- la intensidad de corriente de cada fase;
- el encendido correcto de las resistencias de calentamiento.

## **15. SOLUCIÓN DE PROBLEMAS**

### **MÚLTIPLE**

**El equipo no se calienta.**

Causas posibles:

- El termostato de regulación de la temperatura está averiado.
- Las resistencias están averiadas.
- Ha actuado el termostato de seguridad.

**No se puede regular el calentamiento.** Causas posibles:

- El termostato de regulación de la temperatura está averiado.

## **16. SUSTITUCIÓN DE COMPONENTES**

### **ADVERTENCIAS PARA LA SUSTITUCIÓN DE COMPONENTES**

- Antes de efectuar cualquier operación en un equipo eléctrico, desconectarlo de la red de alimentación.
- Después de sustituir un componente del circuito eléctrico, verificar que esté bien conectado al cableado.

### **MÚLTIPLE**

**Sustitución de la resistencia y del testigo.**

- Desmontar el panel de mandos.
- Desmontar y sustituir el componente.
- Volver a montar todas las partes. Efectuar las operaciones de desmontaje en orden contrario.

**Sustitución del termostato de trabajo.**

- Desmontar el panel de mandos.
- Extraer el bulbo del alojamiento fijado a la cuba.
- Desmontar y sustituir el componente.
- Volver a montar todas las partes. Efectuar las operaciones de desmontaje en orden contrario.

## **17. LIMPIEZA DE LAS PARTES INTERNAS**

- Controlar las condiciones de las partes internas del equipo.
- Quitar toda la suciedad.
- Controlar y limpiar el sistema de salida de humos.

## **18. COMPONENTES PRINCIPALES**

### **BAÑO MARÍA ELÉCTRICO**

- Termostato de trabajo
- Termostato de seguridad
- Resistencia
- Testigo
- Selector







# Index

---

<b>Persoonlijke Beschermingsmiddelen</b>	<b>55</b>
<b>Restrisico</b>	<b>56</b>
<hr/>	
<b>Algemene informatie</b>	<b>57</b>
1. GEGEVENS VAN HET APPARAAT	57
2. ALGEMENE AANWIJZINGEN	57
AANWIJZINGEN VOOR DE INSTALLATEUR	57
AANWIJZINGEN VOOR DE GEBRUIKER	57
AANWIJZINGEN VOOR DE ONDERHOUDSMONTEUR	58
AANWIJZINGEN VOOR DE REINIGING	58
4. VERWERKING TOT AFVAL VAN DE VERPAKKING EN HET APPARAAT	58
5. GEVAREN DIE TE WIJTEN ZIJN AAN HET LAWAAI	58
<hr/>	
<b>Instructies voor de installatie</b>	<b>59</b>
AANWIJZINGEN VOOR DE INSTALLATEUR	59
6. TOEPASSELIJKE NORMEN EN WETTEN	59
7. VERPLAATSEN	59
8. UITPAKKEN	59
9. PLAATSING	59
11. AANSLUITINGEN	59
13. INBEDRIJFSTELLING	60
<hr/>	
<b>Instructies voor het gebruik</b>	<b>61</b>
AANWIJZINGEN VOOR DE GEBRUIKER	61
14. PERIODEN WAARIN HET APPARAAT NIET WORDT GEBRUIKT	62
<hr/>	
<b>Instructies voor de reiniging</b>	<b>62</b>
AANWIJZINGEN VOOR DE REINIGING	62
<hr/>	
<b>Instructies voor het onderhoud</b>	<b>63</b>
AANWIJZINGEN VOOR DE ONDERHOUDSMONTEUR	63
INBEDRIJFSTELLING	63
15. OPLOSSEN VAN STORINGEN	63
MULTI-BRAADPAN	63
16. VERVANGING VAN ONDERDELEN	63
AANWIJZINGEN VOOR DE VERVANGING VAN ONDERDELEN	63
MULTI-BRAADPAN	63
17. REINIGING VAN DE INWENDIGE DELEN	63
18. BELANGRIJKSTE ONDERDELEN	63
MULTI-BRAADPAN	63

## Persoonlijke Beschermingsmiddelen

Hieronder vindt u een overzichtstabel van de Persoonlijke Beschermingsmiddelen (PBM) die tijdens de verschillende levensfasen van het apparaat moeten worden gebruikt.

FASE	Beschermende kleding	Veiligheidschoenen	Handschoenen	Veiligheidsbril	Gehoorbeschermers	Gelaatsmasker	Helm
							
Transport		X					
Verplaatsing		X					
Uitpakken		X					
Montage		X					
Normaal gebruik	X	X	X (*)				
Afstellingen		X					
Gewone reiniging		X					
Buitengewone reiniging		X	X				
Onderhoud		X	X (*)				
Demontage		X					
Slopen		X					

X	VEREISTE PBM'S
	BESCHIKBARE OF ZO NODIG TE GEBRUIKEN PBM'S
	NIET-VEREISTE PBM'S

(\*) Tijdens het normale gebruik en het onderhoud moeten hittebestendige handschoenen worden gebruikt om de handen te beschermen wanneer de bediener het apparaat of hete bereidingsmiddelen (olie, water, damp, enz.) aanraakt.

Het niet dragen van persoonlijke beschermingsmiddelen door bedieners, gespecialiseerde monteurs of personen die het apparaat gebruiken, kan blootstelling aan chemische gevaren of eventuele gezondheidsschade veroorzaken.

## Restrisico

De machine vertoont risico's die niet volledig zijn weggenomen door het ontwerp of door de installatie van geschikte beschermingen.

Om de klant volledig te informeren worden hieronder de restrisico's vermeld die op de machine blijven bestaan: een dergelijk gedrag is niet correct en is dus streng verboden.

RESTRISICO	GEVAARLIJKE SITUATIE	WAARSCHUWING
<b>Uitgliden of vallen</b>	De bediener kan uitglijden door de aanwezigheid van water of vuil op de vloer.	Draag tijdens het gebruik van het apparaat persoonlijke beschermingsmiddelen tegen uitglijden.
<b>Brandwonden</b>	De bediener raakt doelbewust delen van het apparaat aan.	Draag tijdens het gebruik van het apparaat hittebeschermende persoonlijke beschermingsmiddelen.
<b>Brandwonden</b>	De bediener raakt doelbewust hete bereidingsmiddelen aan (olie, water, damp,...).	Draag tijdens het gebruik van het apparaat hittebeschermende persoonlijke beschermingsmiddelen.
<b>Elektrische schok (Elektrocutie)</b>	Contact met elektrische onderdelen onder spanning tijdens de onderhoudswerkzaamheden die worden uitgevoerd terwijl er spanning op de schakelkast staat. De bediener gaat liggend op de grond te werk (met een elektrisch gereedschap of zonder de voedingspanning van de machine uit te schakelen) terwijl het vloeroppervlak nat is.	Het onderhoud van het apparaat mag alleen door gekwalificeerd personeel worden uitgevoerd dat is uitgerust met persoonlijke beschermingsmiddelen tegen elektrocutie.
<b>Elektrische schok (Elektrocutie)</b>	Elektrocutie veroorzaakt door een storing van het aardingssysteem of van de elektrische beveiligingssystemen.	Installeer bovenstreams van het apparaat beveiligingssystemen die aan de geldende voorschriften voldoen.
<b>Vallen van hoogte</b>	De bediener werkt aan de machine met ongeschikte systemen voor toegang tot de bovenkant (bijv. ladders of hij klimt op de machine).	De bediener werkt niet aan de machine met ongeschikte systemen voor toegang tot de bovenkant (bijv. ladders of hij klimt op de machine).
<b>Kantelen van lasten</b>	Verplaatsing van het apparaat of van een deel ervan zonder geschikte middelen.	Tijdens de verplaatsing van het apparaat of van de verpakking moeten geschikte accessoires of hefsystemen worden gebruikt.
<b>Chemisch</b>	De bediener komt in aanraking met chemische stoffen (bijv.: schoonmaakmiddelen, ontkalkingsmiddelen, enz.).	Gebruik de juiste veiligheidsmaatregelen. Raadpleeg altijd de veiligheidsbladen en de etiketten van het gebruikte product. Draag de persoonlijke beschermingsmiddelen die in de veiligheidsbladen zijn aanbevolen.
<b>Snijwonden</b>	Er kunnen snijwonden ontstaan door zich tijdens onderhoudswerkzaamheden aan de interne delen van het machineframe te snijden.	Het onderhoud mag alleen worden uitgevoerd door gekwalificeerd personeel dat is uitgerust met persoonlijke beschermingsmiddelen (handschoenen tegen snijwonden en kleding die de onderarm bedekt).
<b>Beknelling</b>	Het personeel kan de vingers/hand beknellen bij de verplaatsing van beweegbare delen.	Het onderhoud mag alleen door gekwalificeerd personeel worden uitgevoerd dat is uitgerust met persoonlijke beschermingsmiddelen (handschoenen).
<b>Ergonomisch</b>	De bediener werkt aan het apparaat zonder de nodige persoonlijke beschermingsmiddelen.	De bediener moet aan het apparaat werken terwijl hij is uitgerust met persoonlijke beschermingsmiddelen.

## Algemene informatie

---

In dit hoofdstuk wordt de algemene informatie gegeven waarvan alle gebruikers van deze handleiding kennis moeten nemen. De specifieke informatie voor elke gebruiker van deze handleiding wordt vermeld in de hoofdstukken erna ('INSTRUCTIES VOOR ...').

### 1. GEGEVENS VAN HET APPARAAT

- Het gegevensplaatje van het apparaat bevindt zich aan de binnenkant van het bedieningspaneel.
- Het model en het serienummer van het apparaat staan vermeld op de labels en op de verpakking.

### 2. ALGEMENE AANWIJZINGEN

**De fabrikant van het apparaat kan niet verantwoordelijk worden geacht voor eventuele schade die veroorzaakt wordt door het niet naleven van de hieronder vermelde verplichtingen.**

#### AANWIJZINGEN VOOR DE INSTALLATEUR

- Lees deze handleiding aandachtig door. Hierin vindt u belangrijke informatie over de veiligheid bij de installatie, het gebruik en het onderhoud van het apparaat.
- De installatie, aanpassing aan een ander gastype en het onderhoud van het apparaat moeten worden uitgevoerd door gekwalificeerd personeel dat hiertoe geautoriseerd is door de fabrikant, in overeenstemming met de geldende veiligheidsvoorschriften en de instructies in deze handleiding.
- Stel het model van het apparaat vast. Het model staat aangegeven op de verpakking en op het typeplaatje van het apparaat.
- Installeer het apparaat alleen in vertrekken met voldoende ventilatie.
- Dek de luchtinlaat- en uitlaatopeningen van het apparaat niet af.
- Maak de onderdelen van het apparaat niet onklaar.
- Dit type apparaten is bestemd voor commercieel gebruik, bijvoorbeeld in keukens van restaurants, kantines, ziekenhuizen en commerciële bedrijven, zoals bakkerijen, slagerijen, enz., maar is niet bestemd voor continue massaproductie van voedsel.

#### AANWIJZINGEN VOOR DE GEBRUIKER

- Lees deze handleiding aandachtig door. Hierin vindt u belangrijke informatie over de veiligheid bij de installatie, het gebruik en het onderhoud van het apparaat.
- Bewaar deze handleiding op een veilige, bekende plaats zodat u deze te allen tijde kunt raadplegen zolang het apparaat meegaat.
- De installatie, aanpassing

aan een ander gastype en het onderhoud van het apparaat moeten worden uitgevoerd door gekwalificeerd personeel dat hiertoe geautoriseerd is door de fabrikant, in overeenstemming met de geldende veiligheidsvoorschriften en de instructies in deze handleiding.

- Maak voor assistentie uitsluitend gebruik van door de fabrikant erkende technische centra en vraag om het gebruik van originele onderdelen.
- Laat minstens tweemaal per jaar onderhoud plegen aan het apparaat. Geadviseerd wordt om een onderhoudscontract af te sluiten.
- Het apparaat is bestemd voor professioneel gebruik en moet worden bediend door goed opgeleid personeel.
- Het apparaat is bestemd voor het bereiden van voedsel in overeenstemming met de gebruiksaanwijzingen. Ieder ander gebruik is oneigenlijk.
- Laat het apparaat niet gedurende lange perioden leeg werken. Voor het gebruik moet het apparaat worden voorverwarmd.
- Houd het apparaat in het oog tijdens de werking.
- In het geval van een storing of een defect in het apparaat moet de gaskraan worden dichtgedraaid en/of moet de hoofdschakelaar van de elektrische voeding, die bovenstrooms van het apparaat geplaatst is, worden uitgeschakeld.
- Voer de reiniging uit volgens de instructies in het hoofdstuk 'INSTRUCTIES VOOR DE REINIGING'.
- Houd geen ontvlambare materialen in de buurt van het apparaat. **BRANDGEVAAR.**



## Algemene informatie

---

- Dek de luchtinlaat- en uitlaatopeningen van het apparaat niet af.
- Maak de onderdelen van het apparaat niet onklaar.
- Sluit deuren en laden na hun gebruik.

### **AANWIJZINGEN VOOR DE ONDERHOUDSMONTEUR**

- Lees deze handleiding aandachtig door. Hierin vindt u belangrijke informatie over de veiligheid bij de installatie, het gebruik en het onderhoud van het apparaat.
- De installatie, aanpassing aan een ander gastype en het onderhoud van het apparaat moeten worden uitgevoerd door gekwalificeerd personeel dat hiertoe geautoriseerd is door de fabrikant, in overeenstemming met de geldende veiligheidsvoorschriften en de instructies in deze handleiding.
- Stel het model van het apparaat vast. Het model staat aangegeven op de verpakking en op het typeplaatje van het apparaat.
- Installeer het apparaat alleen in vertrekken met voldoende ventilatie.
- Dek de luchtinlaat- en uitlaatopeningen van het apparaat niet af.
- Maak de onderdelen van het apparaat niet onklaar.

### **AANWIJZINGEN VOOR DE REINIGING**

- Maak de gesatineerde buitenkant van roestvrij staal, het oppervlak van de bereidingsbakken en het oppervlak van de kookplaten iedere dag schoon.
- Laat de inwendige delen van het apparaat minstens tweemaal per jaar schoonmaken door een bevoegd technicus.
- Reinig het apparaat niet met directe waterstralen of stralen met hoge druk of met stoomreinigers
- Gebruik geen bijtende producten om de vloer of het oppervlak onder het apparaat schoon te maken.

### **3. VEILIGHEIDS- EN CONTROLEVOORZIENINGEN**

#### **VEILIGHEIDSTHERMOSTAAT**

**De fabrikant van het apparaat kan niet verantwoordelijk worden geacht voor eventuele schade die veroorzaakt wordt door het niet naleven van de hieronder vermelde verplichtingen.**

- Het apparaat is voorzien van een handmatig terug te stellen veiligheidsthermostaat die de verwarming uitschakelt wan-neer de bedrijfstemperatuur boven de maximaal toegestane temperatuur stijgt.
- Om de werking van het apparaat te hervatten moet de resetknop van de thermostaat worden ingedrukt. Dit mag alleen worden gedaan door een gekwalificeerd, geautoriseerd technicus.

#### **4. VERWERKING TOT AFVAL VAN DE VERPAKKING EN HET APPARAAT**

##### **VERPAKKING**

De verpakking is gemaakt van milieuvriendelijke materialen. De volgende onderdelen zijn vervaardigd van recyclebaar kunststof:

- de transparante afdekking en de zakjes van de instructiehandleiding (van polyethyleen - PE).
- de spansluitstrips (van polypropyleen - PP).

##### **APPARAAT**

Het apparaat bestaat voor meer dan 90% van zijn gewicht uit recyclebare metalen materialen (roestvrij staal, gealumineerd staal, koper... ).

Het apparaat moet worden afgevoerd in overeenstemming met de geldende voorschriften.

- Niet achterlaten in het milieu.
- Maak het apparaat onbruikbaar voordat het wordt afgevoerd.

#### **5. GEVAREN DIE TE WIJTEN ZIJN AAN HET LAWAAI**

- Bij luchtgeluidsemissies is het A-gewogen geluidsdrukniveau lager dan 70 dB (A).

# Instructies voor de installatie

## AANWIJZINGEN VOOR DE INSTALLATEUR

De fabrikant van het apparaat kan niet verantwoordelijk worden geacht voor eventuele schade die veroorzaakt wordt door het niet naleven van de hieronder vermelde verplichtingen.

- Lees deze handleiding aandachtig door. Hierin vindt u belangrijke informatie over de veiligheid bij de installatie, het gebruik en het onderhoud van het apparaat.
- De installatie, aanpassing aan een ander gastype en het onderhoud van het apparaat moeten worden uitgevoerd door gekwalificeerd personeel dat hiertoe geautoriseerd is door de fabrikant, in overeenstemming met de geldende veiligheidsvoorschriften en de instructies in deze handleiding.
- Stel het model van het apparaat vast. Het model staat aangegeven op de verpakking en op het typeplaatje van het apparaat.
- Installeer het apparaat alleen in vertrekken met voldoende ventilatie.
- Dek de luchtinlaat- en uitlatopeningen van het apparaat niet af.
- Maak de onderdelen van het apparaat niet onklaar.

## 6. TOEPASSELIJKE NORMEN EN WETTEN

Installeer het apparaat overeenkomstig de geldende veiligheidsnormen.

Installeer het apparaat overeenkomstig de geldende voorschriften.

## 7. VERPLAATSEN

De waarschuwingsmarkeringen op de verpakking geven de voorschriften aan die in acht moeten worden genomen om te garanderen dat het apparaat tijdens de verplaatsing niet beschadigd wordt. Het apparaat mag uitsluitend met geschikte middelen worden verplaatst. Bij gebruik van hefsystemen, zoals vorkheftrucks en dergelijke toestellen, moet worden gecontroleerd of het apparaat een stabiel evenwicht heeft.

## 8. UITPAKKEN

Controleer de conditie van de verpakking. Als deze zichtbaar beschadigd is, moet de expediteur worden gevraagd om een inspectie van de goederen.

- Verwijder de verpakking.
- Verwijder de beschermfolie van de binnen- en buitenpanelen. Eventuele lijm die hierop achterblijft kunt u verwijderen met een geschikt oplosmiddel.

## 9. PLAATSING

- De totale afmetingen van het apparaat en de positie van de aansluitingen worden gegeven in het installatieschema aan het begin van deze handleiding.
- Het apparaat kan afzonderlijk of in combinatie met andere apparaten uit de dezelfde productenreeks worden geïnstalleerd.
- Het apparaat is niet geschikt voor inbouw.
- Plaats het apparaat op een afstand van minstens 10 cm tot aangrenzende wanden. Deze afstand mag kleiner zijn als de wanden niet brandbaar zijn of een hitte-isolatie hebben.

## MONTAGE VAN HET APPARAAT OP DE BASIS

Volg de instructies die worden gegeven bij het gebruikte type ondersteuning.

## VERBINDING VAN APPARATEN

- Plaats de apparaten naast elkaar en stel de bovenbladen op dezelfde hoogte af.
- Verbind de apparaten met speciale naadafdekkingen die op aanvraag worden geleverd.

## 11. AANSLUITINGEN

De positie en de afmeting van de aansluitingen worden vermeld in het installatieschema aan het begin van deze handleiding.

## AANSLUITING OP HET ELEKTRICITEITSNET

Controleer of het apparaat geschikt is om te werken met de spanning en de frequentie waarmee het zal worden gevoed. Controleer dit aan de hand van de gegevens van het typeplaatje van het apparaat.

Als het symbool  is gebruikt, betekent dit het volgende: LET OP GEVAARLIJKE SPANNING.

- Installeer vóór het apparaat, op een gemakkelijk toegankelijke plek, een meerpolige scheidingsschakelaar met een geschikt vermogen die een volledige scheiding van het voedingsnet garandeert, met een afstand tussen de contacten die een complete loskoppeling mogelijk maakt in de condities van de overspanningscategorie III, in overeenstemming met de installatieregels. De maximaal toelaatbare lekstroom is 1mA/kW.
- Gebruik voor de aansluiting een rubberen flexibele kabel met oliebestendige kabelmantel van het type H05RN-F of H07RN-F. Zie voor de doorsnede van de kabel de tabel met de technische gegevens.
- Sluit de voedingskabel aan op het klemmenbord, zoals aangegeven in het schakelschema dat bij het apparaat geleverd is.
- Zet de voedingskabel vast met de kabelklem.
- Bescherm de voedingskabel buiten het apparaat met een buis van metaal of hard plastic.
- Als de voedingskabel beschadigd is, moet deze door de fabrikant of door een erkend technisch servicecentrum worden vervangen of in elk geval door een persoon met een vergelijkbare kwalificatie, zodat elk risico wordt vermeden.

## AARDING EN EQUIPOTENTIALVERBINDING

Verbind elektrische apparaten met een deugdelijke aardingsleiding.

Sluit de aardgeleider aan op de klem met het symbool  dat naast het ingangsklemmenbord van de lijn zit.

Verbind de metalen structuur van het elektrische apparaat met een equipotentiaalverbinding. Sluit de geleider aan op

de klem met het symbool  die op de buitenkant van de bodem zit.

Dit symbool duidt erop dat het apparaat moet worden opgenomen in een potentiaalvereffeningssysteem dat

# Instructies voor de installatie

---

volgens de voorschriften van de geldende normen is aangesloten.

## **AANSLUITING OP DE WATERLEIDING**

Voed het apparaat met drinkwater.

- Installeer bovenstrooms van het apparaat, op een gemakkelijk te bereiken plaats, een mechanisch filter en een afsluitkraan.
- Tap eventuele ijzerdeeltjes af uit de aansluitleidingen alvorens het filter en het apparaat te verbinden.
- Maak de niet verbonden aansluitpunten dicht met een goed sluitende dop.
- Controleer na de aansluiting of er geen lekken zijn op de verbindingpunten.
- Warmwateraansluiting: de watertemperatuur mag niet hoger zijn dan 60°C.
- De voedingsdruk van het water moet tussen 150 kPa en 300 kPa liggen. Gebruik een drukverlager

als de voedingsdruk hoger is dan de aangegeven maximumdruk.

- Het apparaat is bedoeld om permanent op de waterleiding te worden aangesloten en niet met een scheidbare verbindingssset.

## **AANSLUITING OP DE WATERAFVOERPUNTEN**

De afvoerleidingen moeten worden gerealiseerd met materialen die bestand zijn tegen een temperatuur van 100 °C. De onderkant van het apparaat mag niet worden geraakt door de damp die veroorzaakt wordt door de afvoer van heet water. Zorg voor een putje met rooster in de vloer, met sifon, onder de afvoerkraan van pannen en aan de voorkant van de braadpannen.

## **13. INBEDRIJFSTELLING**

Zie het hoofdstuk 'INSTRUCTIES VOOR HET ONDERHOUD'.

## Instructies voor het gebruik

---

### **AANWIJZINGEN VOOR DE GEBRUIKER**

**De fabrikant van het apparaat kan niet verantwoordelijk worden geacht voor eventuele schade die veroorzaakt wordt door het niet naleven van de hieronder vermelde verplichtingen.**

- Lees deze handleiding aandachtig door. Hierin vindt u belangrijke informatie over de veiligheid bij de installatie, het gebruik en het onderhoud van het apparaat.
- Bewaar deze handleiding op een veilige, bekende plaats zodat u deze te allen tijde kunt raadplegen zolang het apparaat meegaat.
- De installatie, aanpassing aan een ander gastype en het onderhoud van het apparaat moeten worden uitgevoerd door gekwalificeerd personeel dat hiertoe geautoriseerd is door de fabrikant, in overeenstemming met de geldende veiligheidsvoorschriften en de instructies in deze handleiding.
- Maak voor assistentie uitsluitend gebruik van door de fabrikant erkende technische centra en vraag om het gebruik van originele onderdelen.
- Laat minstens tweemaal per jaar onderhoud plegen aan het apparaat. Geadviseerd wordt om een onderhoudscontract af te sluiten.
- Het apparaat is bestemd voor professioneel gebruik en moet worden bediend door goed opgeleid personeel.
- Het apparaat is bestemd voor het bereiden van voedsel in overeenstemming met de gebruiksaanwijzingen. Ieder ander gebruik is oneigenlijk.
- Laat het apparaat niet gedurende lange perioden leeg werken. Voor het gebruik moet het apparaat worden voorverwarmd.
- Houd het apparaat in het oog tijdens de werking.
- In het geval van een storing of een defect in het apparaat moet de gaskraan worden dichtgedraaid en/ of moet de hoofdschakelaar van de elektrische voeding, die bovenstreams van het apparaat geplaatst is, worden uitgeschakeld.
- Voer de reiniging uit volgens de instructies in het hoofdstuk 'INSTRUCTIES VOOR DE REINIGING'.
- Houd geen ontvlambare materialen in de buurt van het apparaat. **BRANDGEVAAR.**
- Dek de luchtinlaat- en uitlaatopeningen van het apparaat niet af.
- Maak de onderdelen van het apparaat niet onklaar.
- Er wordt geadviseerd om persoonlijke beschermingsmiddelen te dragen, omdat het hete voedsel kan opspatten.
- Tijdens de werking van het apparaat bestaat de mogelijkheid dat de omliggende vloer glad wordt. Let hierop en gebruik geschikte middelen om niet te vallen.
- Let er bij de verplaatsing van accessoires (bijv. pannen) en beweegbare delen van het apparaat op om een correcte houding aan te nemen.
- Dit type apparaten is bestemd voor commercieel gebruik, bijvoorbeeld in keukens van restaurants, kantines, ziekenhuizen en commerciële bedrijven, zoals bakkerijen, slagerijen, enz., maar is niet bestemd voor continue massaproductie van voedsel.

# Instructies voor het gebruik

---

## GEBRUIK VAN DE MULTI-BRAADPAN

### AANWIJZINGEN VOOR HET GEBRUIK

- Het apparaat is bestemd voor het direct bereiden van voedsel (stoven, bereiden van soepen, bakken van biefstukken, hamburgers, vis, groenten, enz.).
- De bereidingsplaat mag niet worden gebruikt voor het indirect bereiden van voedsel; er mogen dus geen pannen of koekenpannen enz. op worden gezet. Gebruik het apparaat niet als friteuse, de temperatuur van de bodem van de bak stijgt namelijk tot boven 230°C, waardoor het gevaar bestaat dat de olie in brand vliegt.
- Maak de bak aan het einde van de dag grondig schoon, om te voorkomen dat er corroderende afzettingen in ontstaan.
- Het model M40 heeft een enkele kookzone in een pan met een maximale capaciteit van 13 liter. Het model M60 heeft twee kookzone's in een pan met een maximale capaciteit van 22 liter.

### AAN- EN UITZETTEN VAN DE VERHITTING

De bedieningsknop van de thermostaat kan in de volgende standen worden gebruikt:

0 Uit

50 Laagste temperatuur

100-200 Tussenliggende temperaturen

300 Hoogste temperatuur

### Aanzetten

- Draai de thermostaatknop op de stand van de gewenste bereidingstemperatuur.
- Het gele controlelampje gaat branden.
- Als het gele controlelampje uitgaat, is de ingestelde temperatuur bereikt.

### Uitzetten

- Draai de thermostaatknop in de stand " 0 ".

### 14. PERIODEN WAARIN HET APPARAAT NIET WORDT GEBRUIKT

Doe het volgende als het apparaat langere tijd niet zal worden gebruikt:

- Maak het apparaat grondig schoon.
- Wrijf alle roestvrijstalen oppervlakken in met een doek met vaselineolie, zodat er een beschermend laagje wordt aangebracht.
- Laat de deksels open staan.
- Draai de kranen dicht en schakel de hoofdstroomschakelaar uit.

Doe het volgende als het apparaat lange tijd niet is gebruikt:

- Controleer het apparaat, alvorens het weer te gebruiken.
- Laat elektrische apparaten gedurende minstens 60 minuten op de laagste temperatuur functioneren.

# Instructies voor de reiniging

---

### AANWIJZINGEN VOOR DE REINIGING

**De fabrikant van het apparaat kan niet verantwoordelijk worden geacht voor eventuele schade die veroorzaakt wordt door het niet naleven van de hieronder vermelde verplichtingen.**

- Schakel de elektrische voeding van het apparaat uit (indien aanwezig), alvorens enige handeling te verrichten.
- Maak de gesatineerde buitenkant van roestvrij staal, het oppervlak van de bereidingsbakken en het oppervlak van de kookplaten iedere dag schoon.
- Laat de inwendige delen van het apparaat minstens tweemaal per jaar schoonmaken door een bevoegd technicus.
- Reinig het apparaat niet met directe waterstralen of stralen met hoge druk of met stoomreinigers.
- Gebruik geen bijtende producten om de vloer of het oppervlak onder het apparaat schoon te maken.

### GESATINEERDE OPPERVLAKKEN VAN ROESTVRIJ STAAL

- Maak de oppervlakken schoon met een doek of spons met water en gewone, niet-schurende reinigingsmiddelen. Wrijf de doek in de richting van de satineringslijnen. Spoel de doek vaak uit en maak het apparaat goed droog.
- Gebruik geen schuurwollen of andere voorwerpen van ijzer.
- Gebruik geen chemische producten die chloor bevatten.
- Gebruik geen scherpe voorwerpen die de oppervlakken kunnen krassen of beschadigen.

### BEREIDINGSBAKKEN

- Maak de bakken schoon door het water aan de kook te brengen, en voeg hieraan eventueel ontvettingsproducten toe.
- Verwijder eventuele kalkafzettingen met geschikte producten.